

SWEP

Nutzfahrzeugtechnik



Beleuchtung















Lichtanlagen · Unterfahrschutz · Verkabelung · Warnmarkierungen

Legende



Leuchtmittel

-  Voll-LED
-  Teil-LED
-  Glühlampe

Anschlüsse

-  2-pol. ASS
-  2-pol. AMP
-  3-pol. ASS
-  5-pol. Bajonett
-  7-pol. ASS
-  7-pol. AMP
-  7-pol. HDSCS
-  8-pol. Bajonett
-  17-pol. ASS
-  Press & Ready-System
-  Double Click-System
-  Deutsch-Stecker
-  Kabelende offen
-  Ladeleitung

Spannung

-  12 Volt
-  24 Volt
-  12/24 Volt

Zusatz

- KZL Kennzeichenlicht
- LCG LED-Control-Gerät
- NSL Nebelschlusslicht
- RFS Rückfahrlicht
- SML Seitenmarkierungslicht

Seit über einem Jahrhundert verbindet man den Namen Suer mit Fortschritt und Innovation im Nutzfahrzeugbau. Gegründet in der Werkzeugmetropole Remscheid, ist der Hauptsitz des Unternehmens heute im Bergischen Wermelskirchen ansässig.

Seit den 1950er Jahren kamen in Deutschland und europaweit zahlreiche Vertretungen hinzu. Gegenwärtig sind wir neben der Zentrale in Wermelskirchen mit Niederlassungen in Dasing und Leipzig, einem Verkaufsbüro in Groß-Kreutz und zwei Auslandsniederlassungen in Kościan/Polen und Vilnius/Litauen positioniert.

Neue Produkte und Produktlinien am Markt zu etablieren ist seit der Unternehmensgründung unser Anspruch.



Hauptsitz
Wermelskirchen





EINLEITUNG	4
BEISPIEL-LICHTANLAGEN	6
STECKVERBINDUNGEN	11
UNTERFAHRSCHUTZ, BELEUCHTUNGSTRÄGER, LICHTANLAGEN	12
RÜCKLEUCHTEN	22
SEITENMARKIERUNGSLEUCHTEN	50
POSITIONSLEUCHTEN	58
UMRISSLEUCHTEN	64
KENNZEICHENLEUCHTEN	74
ARBEITSSCHEINWERFER, RÜCKFAHRLEUCHTEN, MANÖVRIERSCHEINWERFER/UMFELDBELEUCHTUNG	78
INNENLEUCHTEN	82
VERKABELUNG	88
WARNSCHWELLEN	112
ERSATZTEILE UND ZUBEHÖR	126
ARTIKELNUMMERNVERZEICHNIS	144
E-NUMMERN ÜBERSICHT	147
ALLGEMEINE GESCHÄFTSBEDINGUNGEN	148

Beleuchtung 2023/24

Technische Änderungen und Urheberrechte vorbehalten. Texte und Bilder innerhalb des Kataloges sind geistiges Eigentum der Suer Nutzfahrzeugtechnik GmbH & Co. KG. Der Nachdruck und die Vervielfältigung – auch Auszüge – sowie die Verwendung einzelner Texte oder Abbildungen aus dem Inhalt sind ausschließlich nach Erhalt unserer schriftlichen Genehmigung gestattet.

Für die beinhalteten technischen Daten, Beschreibungen, Bilder, Zeichnungen und Verwendungsempfehlungen übernehmen wir keinerlei Gewährleistung. Der Verwender kann aus den Inhalten keinerlei Rechtsansprüche geltend machen. Der Einsatz und die Verwendung der angebotenen Teile liegen in seiner Verantwortung und außerhalb unserer Einflussnahme.

Dieser Katalog unterliegt nicht dem Änderungsdienst. Die vom Gesetzgeber seit Erstveröffentlichung dieses Dokuments eingeführten rechtlichen Änderungen und Vorgaben werden nicht aktualisiert.

Wir liefern ausschließlich zu den am Ende aufgeführten Allgemeinen Geschäftsbedingungen.

© Suer Nutzfahrzeugtechnik GmbH & Co KG September 2023

Technik auf höchstem Niveau:



Individuelle Lösungen mit maximaler Steckkompatibilität



Suer Nutzfahrzeugtechnik und Aspöck Systems sind ein starkes Team. Wir blicken auf eine über 20-jährige Partnerschaft zurück und gestalten gemeinsam die Zukunft. Mit diesem Katalog werden die umfangreichen Möglichkeiten von vorverkabelten Lichnanlagen durch maximale Stecksysteme aufgezeigt. Die große Variabilität, die vielen möglichen Module, Unterfahrschutze nach Wunsch – ganz im Sinne unserer Kunden. Modern, zielgerichtet und schnell – Technik auf höchstem Niveau.

Unsere Fachberater helfen Ihnen gerne bei der Zusammenstellung Ihrer individuellen Lösungen.

Jürgen Falentin	Tel. +49 2196 946-134	Juergen.Falentin@suer.de
Niklas Gebauer	Tel. +49 2196 946-115	Niklas.Gebauer@suer.de
Sindy Kunze	Tel. +49 341 229015-70	Sindy.Kunze@suer.de
Thomas Schiffler	Tel. +49 2196 946-209	Thomas.Schiffler@suer.de
Team Beleuchtung	Tel. +49 2196 946-005	Beleuchtung@suer.de

Beispiel einer 24 Volt Lichtanlage mit Verteiler

Standard-Lichtanlage, geeignet zur Montage auf Aluminium-Unterfahrschutz.

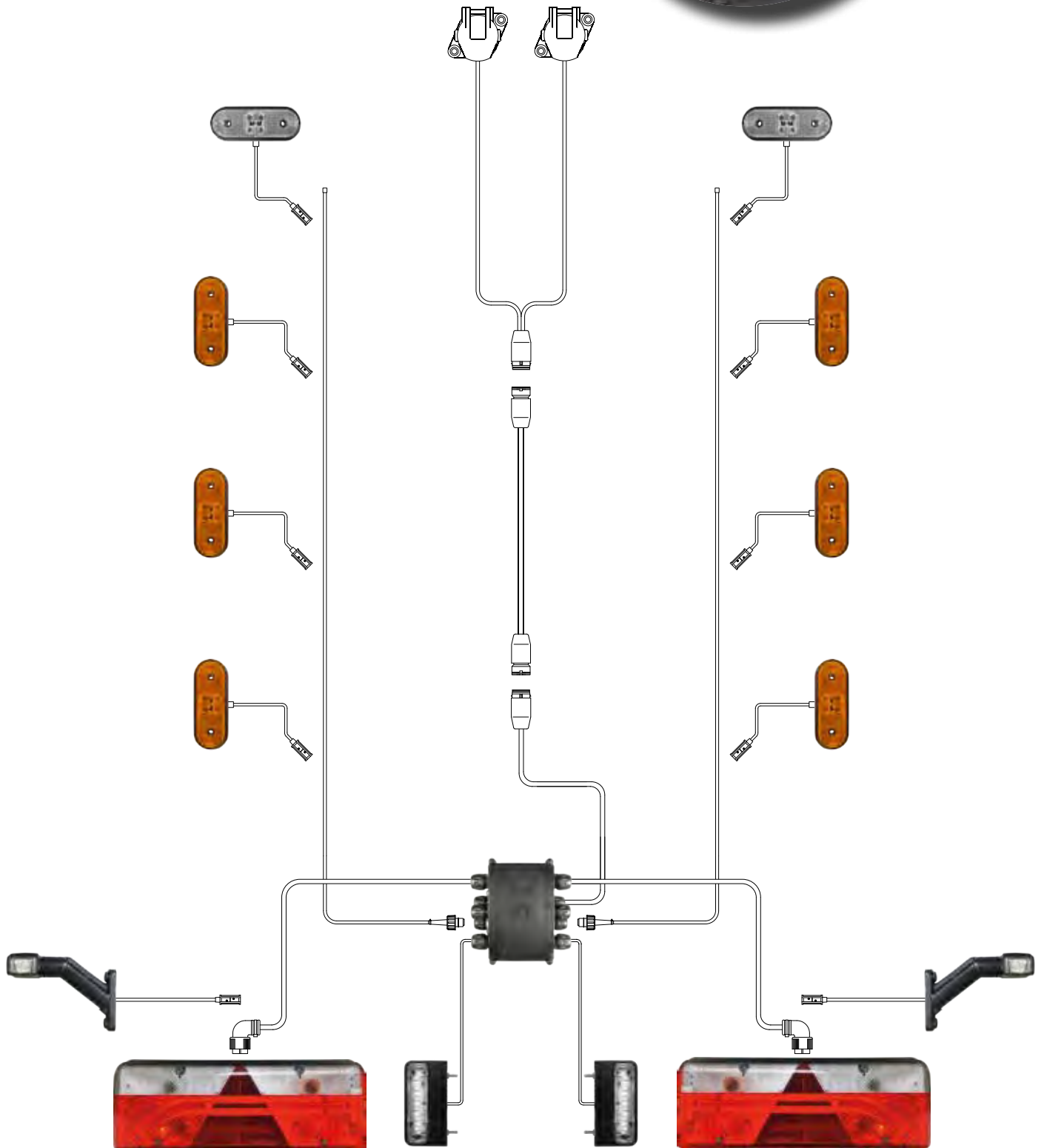

Beispiel einer 12/24 Volt Lichtanlage mit 12/24 Volt-Blinker LCG

Beim Einsatz von Rückleuchten mit LED Blinkerfunktion wird ein LED Control Gerät (LCG) zur Anpassung der elektrischen Eigenschaften der LED Rückleuchten an die Anforderungen des Zugfahrzeugs benötigt.

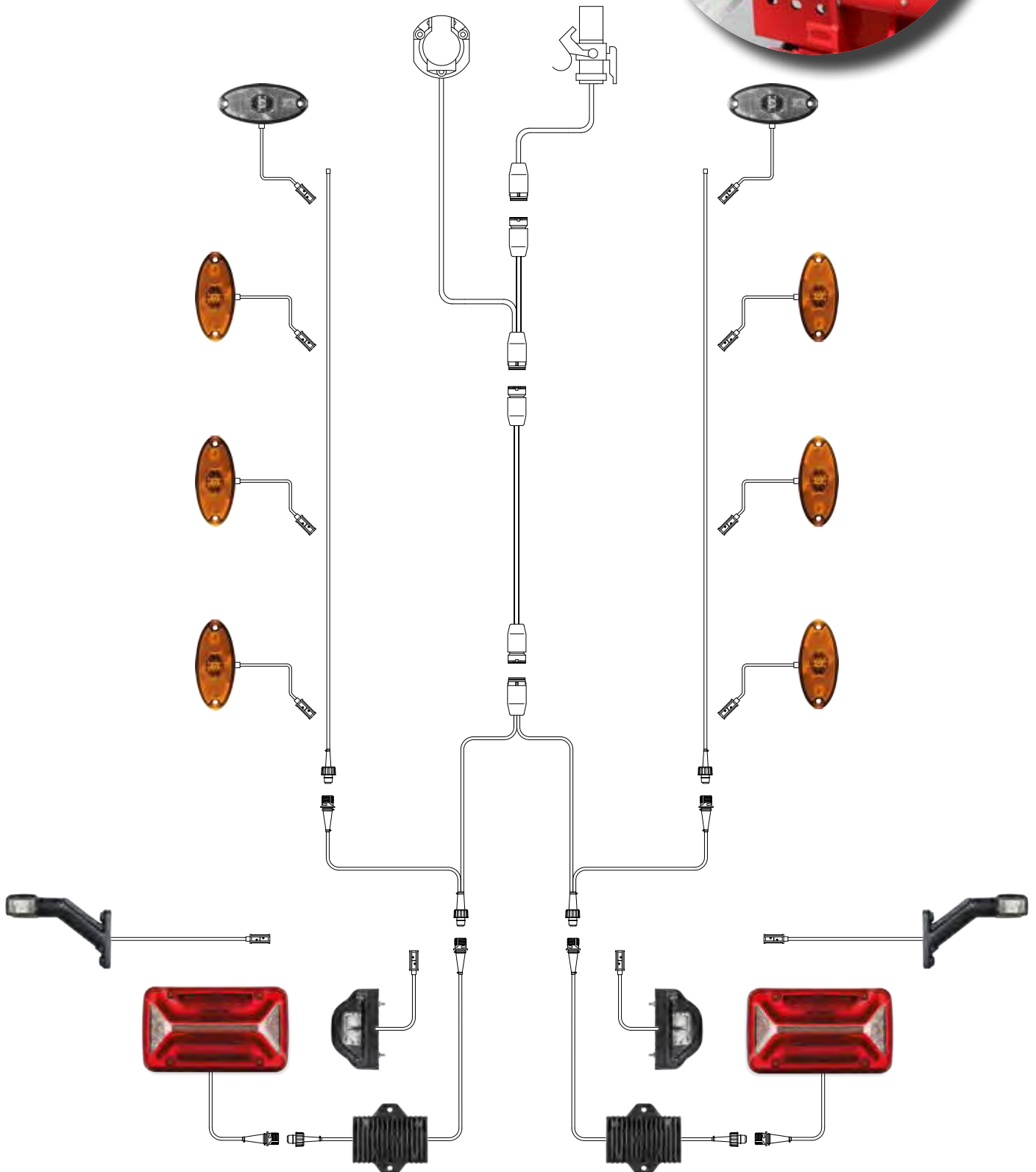

Beispiel einer 24 Volt Lichtanlage mit Doppelbeleuchtung

Bei Spezialfahrzeugen wie z.B. Heizöl-Transportern können im oberen Bereich des Hecks weitere Rückleuchten montiert werden.

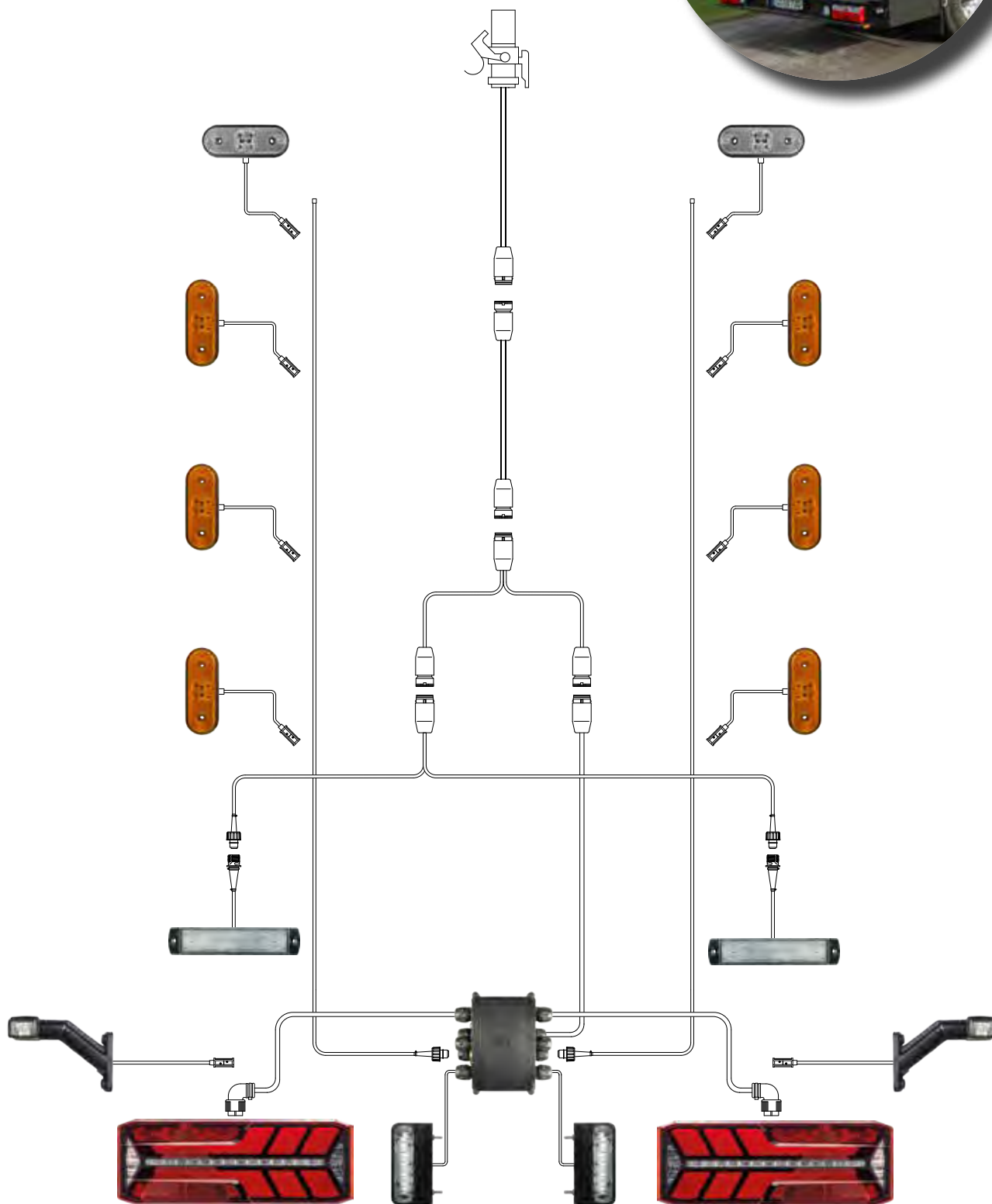

Beispiel einer 12/24 Volt Lichtanlage mit SMCG

Blinkende Seitenmarkierungsleuchten durch SMCG-Lösungen

Die überarbeitete gesetzliche Richtlinie ECE 48 Regelung 6 besagt, dass bei Fahrzeugen der Klasse O3 und O4 die Seitenmarkierungsleuchten mit der Blinkvorrichtung der Zugmaschine abgestimmt aufblinken müssen. Wir bieten optimale Lösungen durch den Einsatz von SMCG (Side Marker Control Gear) Adaptern oder Relais. Hier am Beispiel einer Lichtanlage.

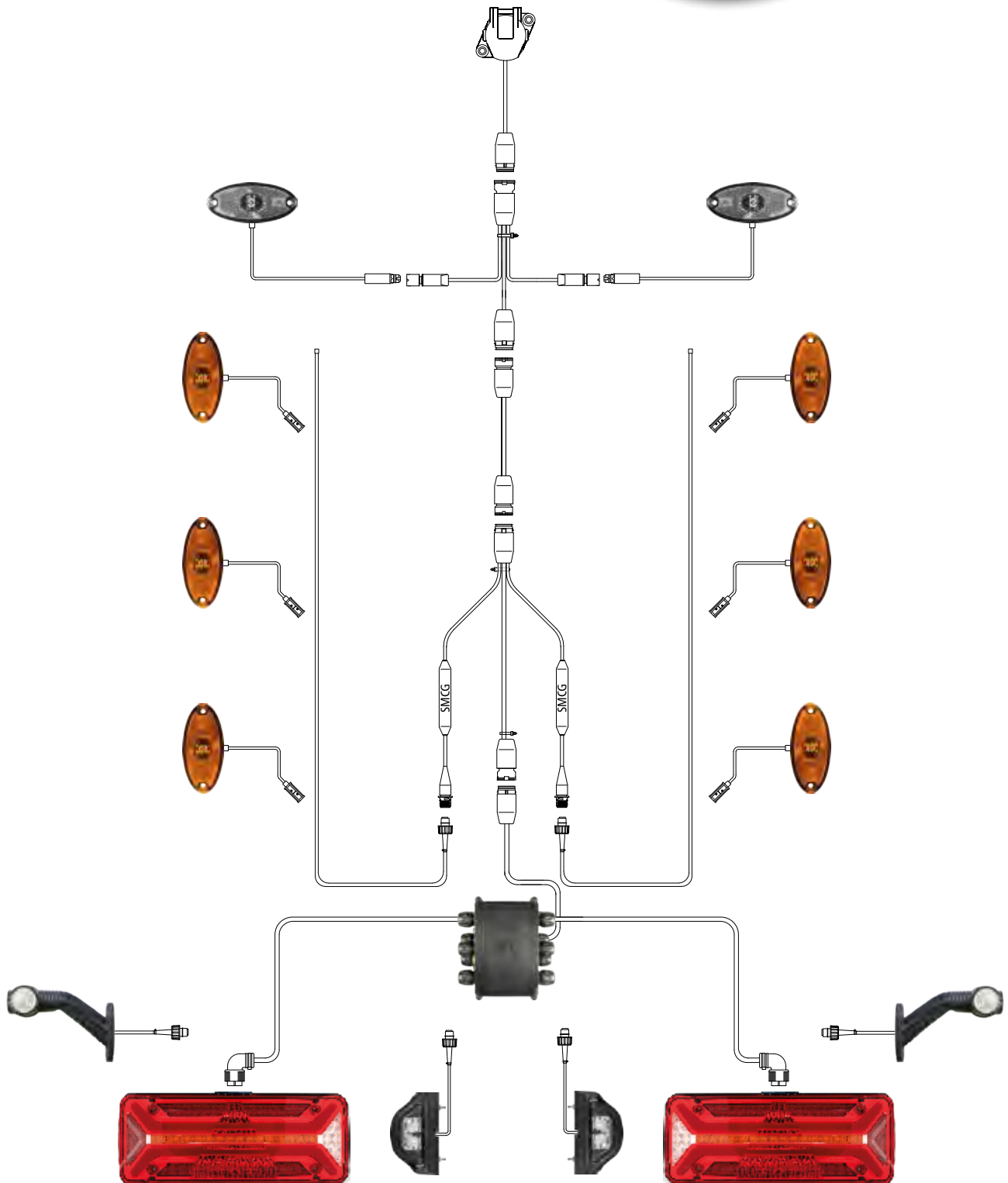

Beispiel einer 12 Volt Lichtanlage mit zusätzlicher 7-poliger Steckdose im Heck

Im Heck eines Pkw-Anhängers kann eine zusätzliche 7-polige Steckdose angebracht werden, die zum Beispiel für eine Überlängenbeleuchtung genutzt werden kann.

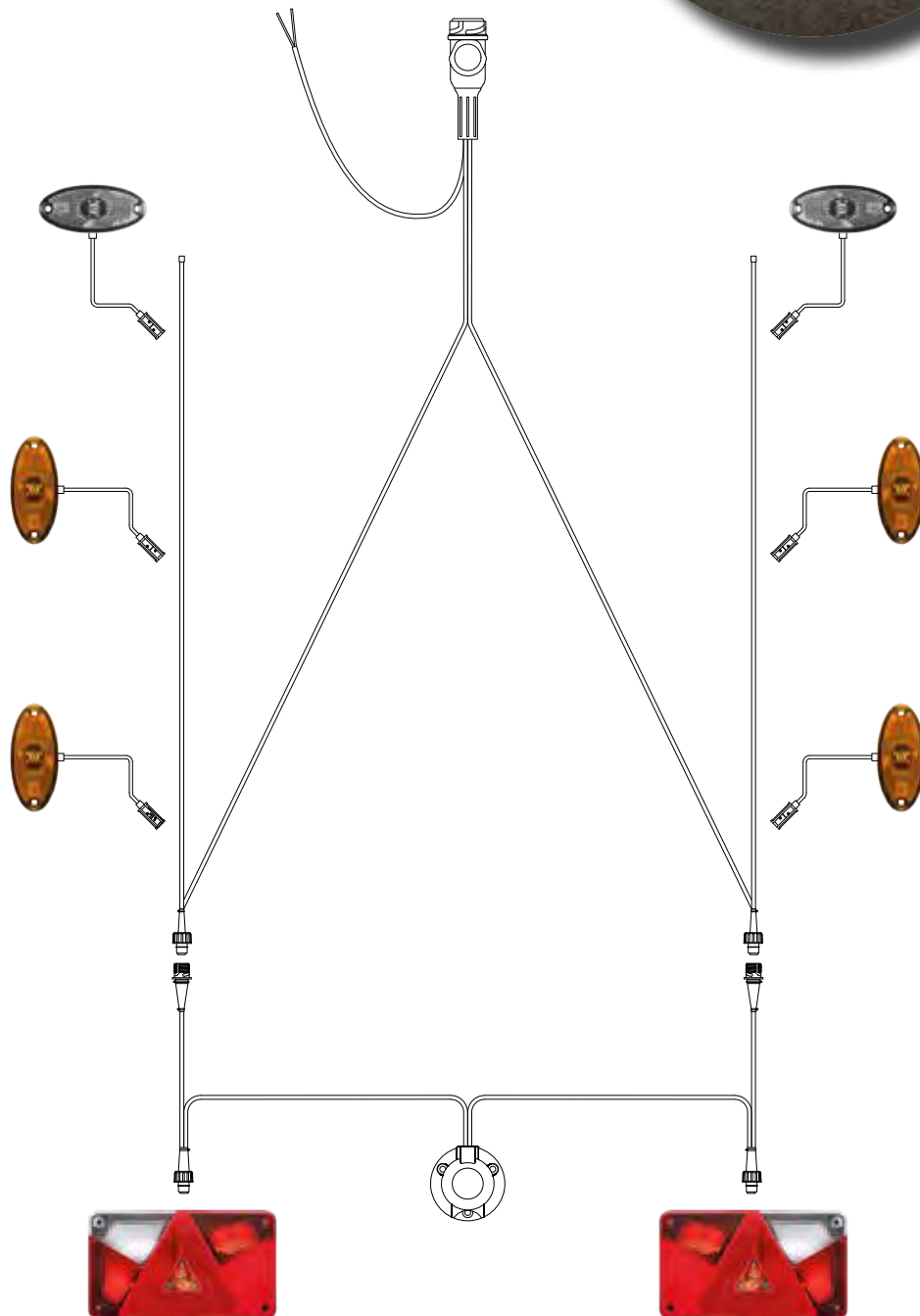

Steckverbindungen



2-pol. ASS

2-poliger ASS2-Stecker für schnellen und sicheren Anschluss von Positions- und Umrissleuchten sowie 2-polige Zusatzfunktionen.



DC-System

Das Double-Click-System wird nur im 12 Volt-Bereich eingesetzt. Verwendbar für sämtliche Einfunktionsleuchten, absolut wasserdicht durch Silikon-Einzeladerabdichtung. Zwei Flachkabel werden zwischen zwei Verschlusshülsen in den DC-Stecker gepresst.



3-pol. ASS

3-poliger ASS3-Stecker ermöglicht einfache und flexible Montage durch kleinen Durchmesser.



P&R-System

Das Press & Ready-System ist verwendbar für sämtliche Einfunktionsleuchten, absolut wasserdicht durch Silikon-Einzeladerabdichtung. Das Flachkabel wird zwischen P&R-Stecker und Verschlusshülse gepresst.



5-pol. Bajonett

5-poliger Bajonett-Stecker überwiegend für Multipoint-Beleuchtung, Pkw-Anhänger und LoF, mit Nebelschlussleuchte links und Rückfahrleuchte rechts.



2-pol. AMP, Superseal

2-poliger Superseal-Stecker ermöglicht einfache und flexible Montage durch kleinen Durchmesser.



7-pol. ASS

7-poliger ASS-Stecker zum Anschluss von Rückleuchten an das Verbindersystem. Verwendung auch für verschiedene Zusatzfunktionen.



7-pol. AMP, DIN 72585

7-poliger AMP-Stecker nach DIN 72585, mit Einzeladerabdichtung.



8-pol. Bajonett

8-poliger Bajonett-Stecker überwiegend für Multipoint-Beleuchtung, Pkw-Anhänger mit Nebelschlussleuchte und Rückfahrleuchte auf beiden Seiten.



== Kabelende offen

Offenes Kabelende zur Eigenmontage



17-pol. ASS

17-poliger ASS-Stecker- und Buchsengehäuse verbindet Frontversorgung, Hauptkabel und Heckverkabelung und ermöglicht die einfache Einbindung eines zusätzlichen Verteilers.



7 HDSCS

HDSCS-Stecker, mit Einzeladerabdichtung.

UNTERFAHRSCHUTZ BELEUCHTUNGSTRÄGER LICHTANLAGEN





ALUMINIUM-UNTERFAHRSCHUTZ MIT BELEUCHTUNG	14
STAHL-UNTERFAHRSCHUTZ MIT BELEUCHTUNG	16
LICHTANLAGEN 24 VOLT	16
ALUMINIUM-BELEUCHTUNGSTRÄGER	18
LICHTANLAGEN 12 VOLT	19
STAHL-BELEUCHTUNGSTRÄGER	21

Aluminium-Unterfahrschutz 563040 mit Beleuchtung

- **Unterfahrschutz-Profil**
Typ 563040
Länge 2400 mm
Gewicht ca. 25 kg
- **Einbaufertige Lichtenanlage**
Spannung 24 Volt
ADR-Zone 2
- **Inklusive**
Kunststoff-Abdeckkappen
Typenschild
Typgenehmigung

Allgemeine Hinweise für Aluminium-Unterfahrschutz 563040

Typgenehmigung ECE 58R-020230
Verbindliche Montage Maße entnehmen Sie bitte der Typgenehmigung.

Zulässiges Gesamtgewicht:	ohne Begrenzung
Waagerechter Abstand zwischen Hinterkante Unterfahrschutz bis Fahrzeugheck:	max. 200 mm
Senkrechter Abstand zwischen Unterkante Unterfahrschutz bis Unterkante Fahrgestell:	max. 500 mm
Fahrgestell-Rahmenbreite:	840 bis 1360 mm

Zur Erfüllung der EG-Bauartgenehmigung ist es erforderlich, dass das Unterfahrschutzprofil nur mit den Komponenten des Basis-Befestigungssatzes (siehe 380563066) montiert wird.
Bei einer Fahrgestell-Rahmenbreite von 840 bis 1250 mm müssen zusätzlich die Verstärkungskonsolen aus dem Ergänzungssatz (siehe 380563067) verschraubt werden.

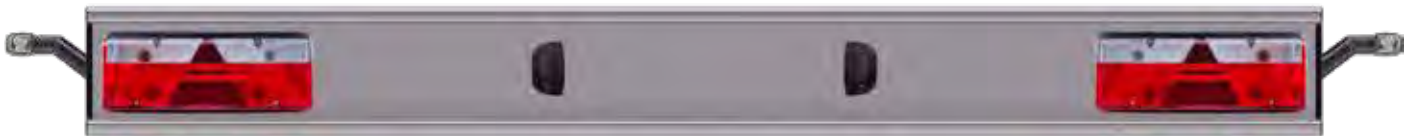

Aluminium-Unterfahrschutz 563040 mit Rückleuchte Europoint III

Artikelnummer	Ausstattung	Ausführung
204563274	Lichtenanlage Europoint III (siehe 127553288, Seite 16)	Aluminium eloxiert

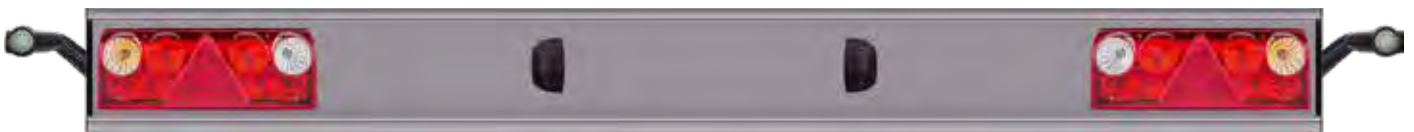

Aluminium-Unterfahrschutz 563040 mit Rückleuchte Europoint II

Artikelnummer	Ausstattung	Ausführung
204563261	Lichtenanlage Europoint II	Aluminium eloxiert
204563262	Lichtenanlage Europoint II	RAL 9010 (Reinweiß, pulverbeschichtet)

Weitere Ausführungen im Online-Shop unter www.suer.de

Zubehör für Aluminium-Unterfahrschutz 563040

Artikelnummer	Bezeichnung	Ausführung/Zusatz
380563066	Basis-Befestigungssatz	Nutensteinschrauben, Unterlegscheiben, Sicherungsmuttern
380563047	Halter U-Profil	DIN 1026-U 120, 500 mm lang, li=re
380563067	Ergänzungssatz	Verstärkungskonsolen inkl. Schraubmaterial, bis zu einer Rahmenbreite von 1250 mm erforderlich
350381278	LKW-Heckschürze	PVC, 1-teilig, 2360 x 380 mm

Aluminium-Unterfahrschutz 564040 mit Beleuchtung

- **Unterfahrschutz-Profil**
Typ 564040
 Länge 2400 mm
 Gewicht ca. 24 kg
- **Einbaufertige Lichtanlage**
 Spannung 24 Volt
 ADR-Zone 2
- **Inklusive**
 Kunststoff-Abdeckkappen
 Typenschild
 Typgenehmigung

Allgemeine Hinweise für Aluminium-Unterfahrschutz 564040

Typgenehmigung E1*58R03/03*0575*01

Verbindliche Montage Maße entnehmen Sie bitte der Typgenehmigung.

Zulässiges Gesamtgewicht:

> 10 t

Waagerechter Abstand zwischen Hinterkante Unterfahrschutz bis Fahrzeugheck:

max. 100 mm

Fahrgestell-Rahmenbreite:

700 bis 1000 mm

Zur Erfüllung der EG-Bauartgenehmigung ist es erforderlich, dass das Unterfahrschutzprofil nur mit den Komponenten aus der Typgenehmigung für Alu-Unterfahrschutz 564040, 11/2022 380993004 montiert wird. Zur Erfüllung der ECE-Typgenehmigung E1*58R03/03*0575*01 ist es erforderlich, dass die Befestigung des Unterfahrschutzes nur unter Einhaltung der Einbauvorschriften erfolgen darf.



Aluminium-Unterfahrschutz 564040 mit Rückleuchte EcoLED II

Artikelnummer	Ausstattung	Ausführung
204564140	Lichtanlage EcoLED II	Aluminium eloxiert
204564240	Lichtanlage EcoLED II	RAL 9010 (reinweiß, pulverbeschichtet)



Aluminium-Unterfahrschutz 564040 mit Rückleuchte Europoint III

Artikelnummer	Ausstattung	Ausführung
204564170	Lichtanlage Europoint III (siehe 127553288, Seite 16)	Aluminium eloxiert
204564270	Lichtanlage Europoint III (siehe 127553288, Seite 16)	RAL 9010 (reinweiß, pulverbeschichtet)

Zubehör für Aluminium-Unterfahrschutz 564040

Artikelnummer	Bezeichnung	Ausführung/Zusatz
380564009	Montagesatz	12x Nutensteinschrauben, 12x Sechskantschrauben M10 x 40, 20x Sechskantmuttern 10.8, 8x Zylinderschrauben M10 x 40, 2x Blindnieten
380564003	Halter lang, links	Roh, 530 x 300 mm
380564004	Halter lang, rechts	Roh, 530 x 300 mm
380564013	Halter kurz, links	Roh, 290 x 300 mm
380564014	Halter kurz, rechts	Roh, 290 x 300 mm
380564008	Nutenstein	Verzinkt
380564005	Verstärkung, links	Roh
380564006	Verstärkung, rechts	Roh
380564031	Halter	Roh, 520 x 200 mm

Stahl-Unterfahrschutz mit Beleuchtung

- **Unterfahrschutz-Profil Typ 2010S**
Länge 2400 mm
Gewicht ca. 29 kg
- **Einbaufertige Lichtanlage**
Spannung 24 Volt
ADR-Zone 2
- **Inklusive**
Stahl-Abdeckkappen

Allgemeine Hinweise für Stahl-Unterfahrschutz 2010S

EG-Typgenehmigungs-Nr.: ©*70/221*2006/20*0103*02
 Verbindliche Montage Maße entnehmen Sie bitte der Typgenehmigung.
 Zulässiges Gesamtgewicht: ohne Begrenzung
 Waagerechter Abstand zwischen Hinterkante Unterfahrschutz bis Fahrzeugheck: max. 327 mm
 Senkrechter Abstand zwischen Unterkante Unterfahrschutz bis Unterkante Fahrgestell: max. 557,5 mm
 Fahrgestell-Rahmenbreite: 800 bis 1400 mm



Stahl-Unterfahrschutz 2010S mit Rückleuchte Europoint I

Artikelnummer	Ausstattung	Ausführung
204563355	Lichtanlage Europoint I	RAL 9010 (reinweiß, pulverbeschichtet)

Zubehör für Stahl-Unterfahrschutz 2010S

Artikelnummer	Bezeichnung	Ausführung/Zusatz	Benötigte Anzahl
380563163	Verstärkungskonsole	Schwarz KTL-beschichtet	2
380563164	Schraubensatz	Für 2 Verstärkungskonsole	1
380561358	Halter 2011	Grundiert, Höhe 510 mm	2

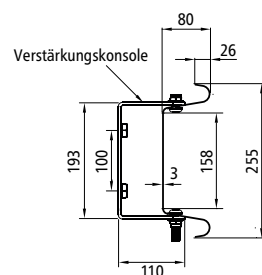

Lichtanlagen 24 Volt

Beleuchtungsset für Montage in Unterfahrschutz

- **Spannung:**
24 Volt
- **Grundausrüstung:**
2 Rückleuchten
2 Umrissleuchten
2 Kennzeichenleuchten
1 Verteiler mit Anschluss 17-pol. LP 20,
Kabel 15-adrig/1500 mm
2 Schutzhauben klein für Rückleuchten
2 Haltewinkel für Umrissleuchten
- **Weitere Attribute:**
Voll-LED, Teil-LED oder Glühlampe
ADR-Zone 2

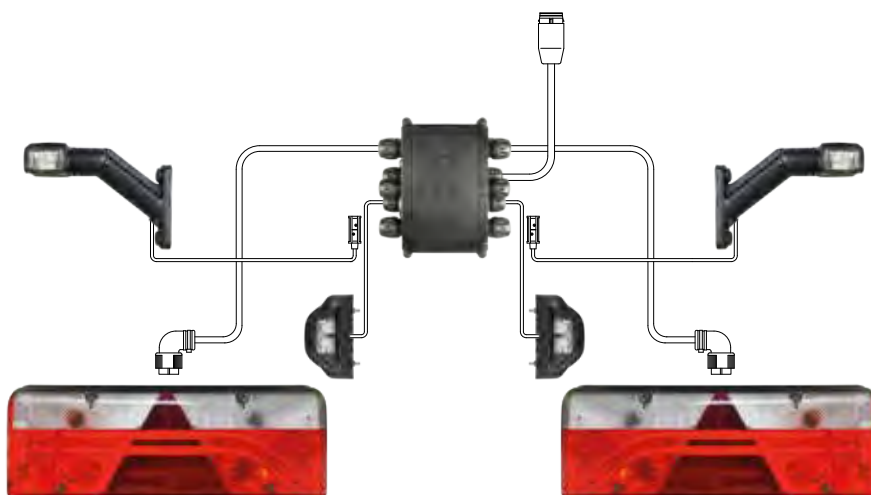

Lichtanlage Europoint III

Artikelnummer	Lieferumfang	Leuchtmittel
127553288	2 Europoint III Rückleuchten mit SML	LED
	2 Superpoint IV LED Umrissleuchten	LED
	2 Regpoint Kennzeichenleuchten	Glühlampe



Schutzmaßnahme und Lichtanlage in einem Produkt: Die Unterfahrschutze von Suer.



Aluminium-Beleuchtungsträger



- **Beleuchtungsträger-Profil**
Typ 563050
 Länge 1700 - 2300 mm
 Gewicht ca. 6 bis 8 kg (je nach Länge)
- **Einbaufertige Lichtanlage**
 Spannung 12 Volt
- **Inklusive**
 Kunststoff-Abdeckkappen



Aluminium-Beleuchtungsträger 563050 mit Rückleuchte Multipoint III

Artikelnummer	Länge	Ausstattung	Ausführung
204563080	1700 mm	Lichtanlage Multipoint III (siehe Seite 19)	Aluminium eloxiert
204563081	1900 mm	Lichtanlage Multipoint III (siehe Seite 19)	Aluminium eloxiert
204563082	2100 mm	Lichtanlage Multipoint III (siehe Seite 19)	Aluminium eloxiert
204563083	2300 mm	Lichtanlage Multipoint III (siehe Seite 19)	Aluminium eloxiert



Aluminium-Beleuchtungsträger mit Rückleuchte Multipoint II

Artikelnummer	Länge	Ausstattung	Ausführung
204563070	1700 mm	Lichtanlage Multipoint II (siehe Seite 19)	Aluminium eloxiert
204563071	1900 mm	Lichtanlage Multipoint II (siehe Seite 19)	Aluminium eloxiert
204563072	2100 mm	Lichtanlage Multipoint II (siehe Seite 19)	Aluminium eloxiert
204563073	2300 mm	Lichtanlage Multipoint II (siehe Seite 19)	Aluminium eloxiert

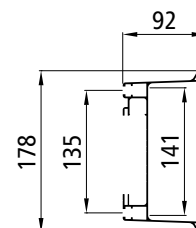

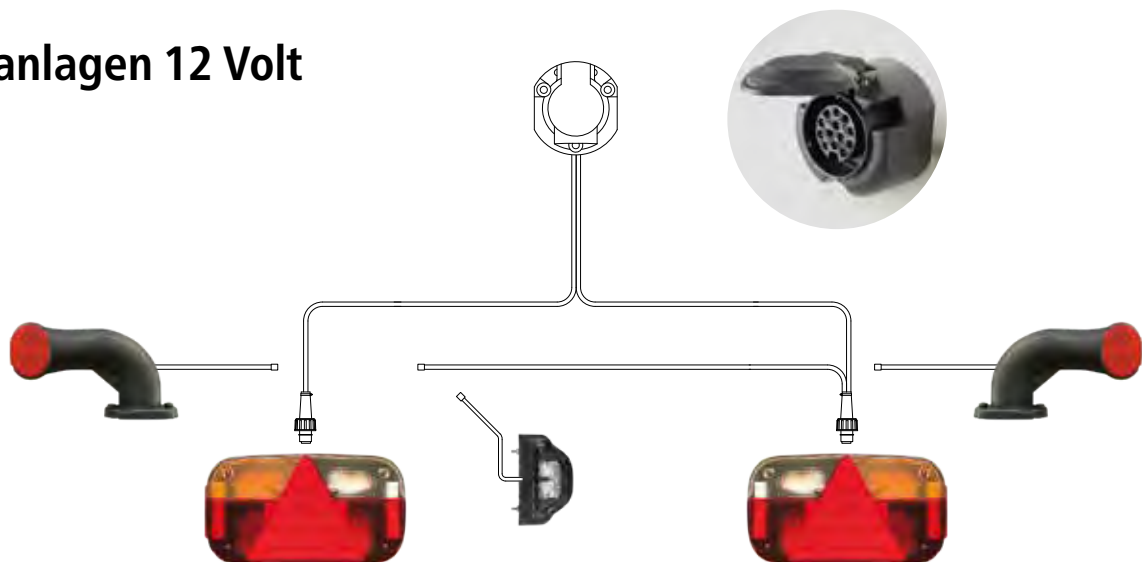

Weitere Ausführungen im Online-Shop unter www.suer.de

Lichtanlagen 12 Volt



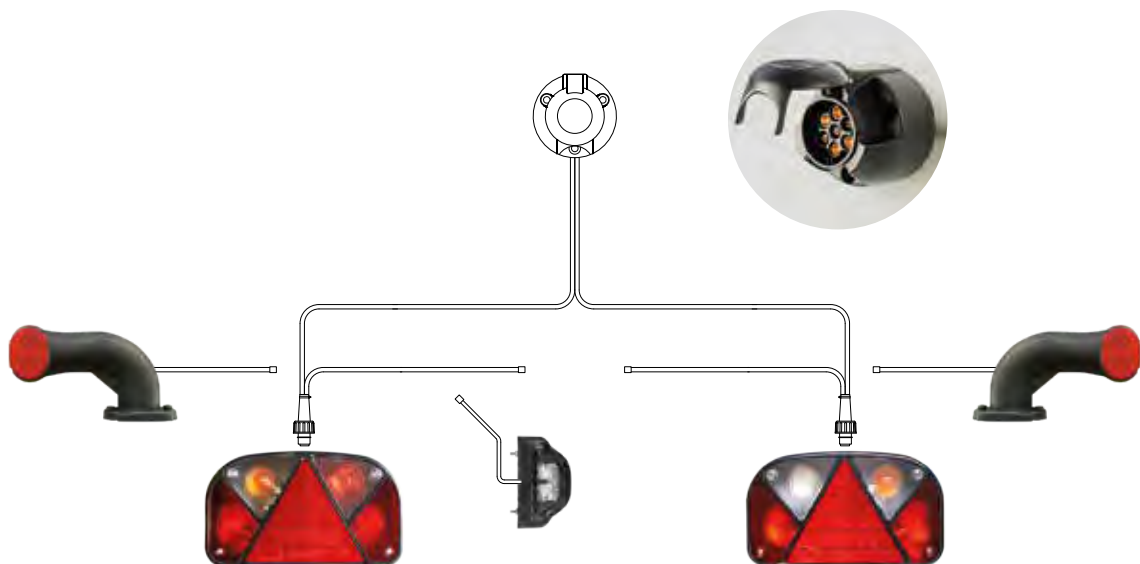

Lichtanlage Multipoint III

Artikelnummer	Lieferumfang	Leuchtmittel	Zusatz / Kabellänge
127552507 + 127552506	2 Multipoint III Rückleuchten		SML, RFS, links mit KZL und NSL
127551893 + 127551894	2 Superpoint II Umrissleuchten		Version Earpoint, DC-System, 1000 mm
127551883	1 Regpoint Kennzeichenleuchte		DC-System, 800 mm
127552499	Anschlusskabel zu Rückleuchten, 1 Kabelabgang DC-System, Steckdose, 13-pol. ISO 11446		Links 380 mm, rechts 1860 mm 1850 mm Montiert auf verschiebbarem Aluminiumhalter



Lichtanlage Multipoint II

Artikelnummer	Lieferumfang	Leuchtmittel	Zusatz / Kabellänge
127551715 + 127552602	2 Multipoint II Rückleuchten		Links mit KZL und NSL
127551893 + 127551894	2 Superpoint II Umrissleuchten		Version Earpoint I, DC-System, 1000 mm
127551883	1 Regpoint Kennzeichenleuchte		DC-System, 800 mm
127552287	Anschlusskabel zu Rückleuchten, 2 Kabelabgänge DC-System, Steckdose, 7-pol. ISO 1724		Links 400 mm, rechts 1900 mm Je 200 mm Montiert auf verschiebbarem Aluminiumhalter

Lichtanlagen 12 Volt

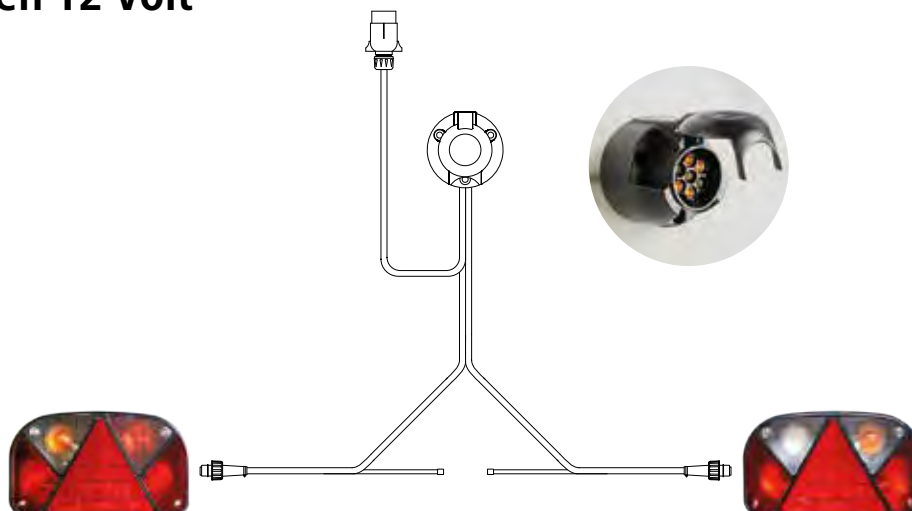

Beleuchtungsgarnitur Multipoint II

Artikelnummer	Lieferumfang	Leuchtmittel	Zusatz / Kabellänge
127552114	2 Multipoint II Rückleuchten Anschlusskabel zu Rückleuchten Kabelabgänge DC-System Zuleitungskabel, Stecker 7-pol. ISO 1724 Zusätzliche Steckdose, ISO 1724		Links mit KZL unten und NSL, rechts ohne RFS/KZL Links 3500 mm, rechts 1500 mm 250 mm 11000 mm

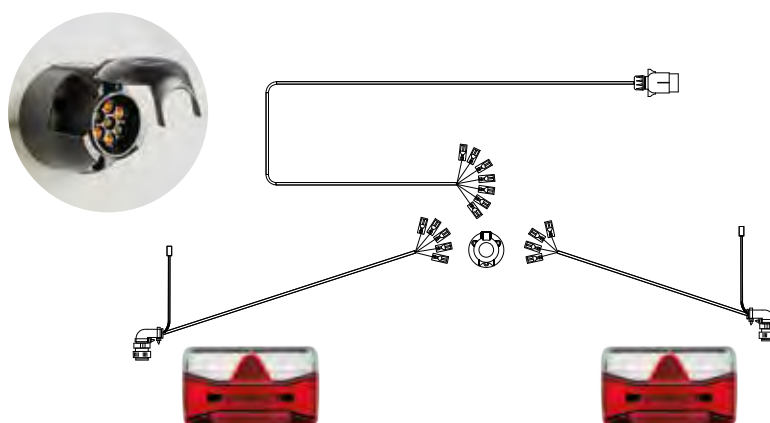



Beleuchtungsgarnitur Earpoint III

Artikelnummer	Lieferumfang	Leuchtmittel	Zusatz / Kabellänge
127555489	2 AgriLED I Rückleuchten 1 Steckdose, 7-polig, nach DIN/ISO 1724 1 Versorgungskabel, 7-pol. Stecker nach ISO 1724 2 Anschlussleitungen 5-pol. Bajonett, Abgang DC-System	LED	5-pol. Bajonett, LCG, KZL unten (li) Mit 16 Flachsteckanschlüssen 12500 mm 4500 mm, 1610 mm

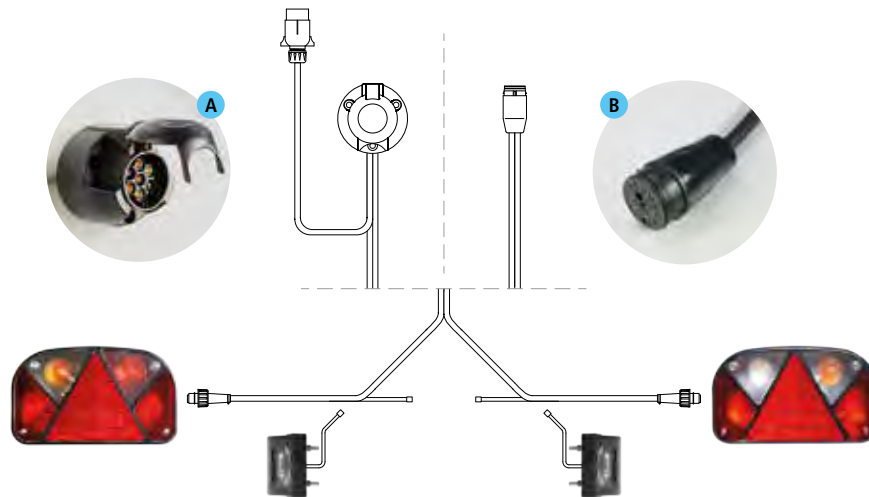
Lichtanlage 12 Volt



Lichtanlage Multipoint II

Artikelnummer	Lieferumfang	Leuchtmittel	Zusatz / Kabellänge	Version
127551752	2 Multipoint II Rückleuchten 2 Regpoint Small Kennzeichenleuchten Anschlusskabel zu Rückleuchten 1 Kabelabgang DC-System Zuleitungskabel, Stecker 7-pol. ISO 1724 Zusätzliche Steckdose, 7-pol. ISO 1724	 	links mit NSL, rechts ohne RFS DC-System, 800 mm links 1500 mm, rechts 750 mm 250 mm 9000 mm	A
127552597	2 Multipoint II Rückleuchten 2 Regpoint Small Kennzeichenleuchten Anschlusskabel zu Rückleuchten 2 Kabelabgänge DC-System	 	links mit NSL, rechts ohne RFS DC-System, 800 mm 1400 mm 500 mm	B

Stahl-Beleuchtungsträger

- **Beleuchtungsträger-Profil**
Länge 2300 mm
Gewicht ca. 17 kg
- **Anschlussfertige Lichtanlage**
Spannung 12 Volt
- **Inklusive**
Stahl-Abdeckkappen



Stahl-Beleuchtungsträger mit Rückleuchte Multipoint II

Artikelnummer	Anschluss	Ausführung	Version
204561470	Lichtanlage Multipoint II (siehe 127551752, unten)	Stahl verzinkt	A
204561478	Lichtanlage Multipoint II (siehe 127552597, unten)	Stahl verzinkt	B

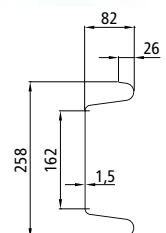

RÜCKLEUCHTEN





EUROPOINT III	24
ECOPOINT II	26
ECOLED III	28
ECOLED II	30
ECOLED	32
MULTILED III	33
MULTILED II	35
MULTIPOINT V	36
MULTIPOINT IV	37
MULTIPOINT III	38
MULTIPOINT II	39
MULTIPOINT I	40
MIDIPOINT II	41
MIDIPOINT I	41
MINIPOINT	42
AGRILED II	43
AGRILED I	43
EARPOINT IV	44
EARPOINT III	45
EARPOINT LED	45
EARPOINT I	46
3-KAMMER-LEUCHTE LED	47
LINEPOINT II	48
MINILED II	49

Europoint III



- **Spannung:**
24 Volt oder 12 Volt
- **Funktionen:**
Dreieck-Rückstrahler, Blinklicht, Bremslicht, Standlicht, Nebelschlusslicht, Rückfahrlicht, Seitenmarkierungslicht
- **Optional:**
Kennzeichenlicht (KZL) innen
LED-Control-Gerät (LCG) für Blinker integriert
Zusätzlich 4 x 2-pol. ASS-Anschluss
AMP-Anschluss
- **Weitere Attribute:**
Lichtleiter-Technologie (Light Guide in LED)
Voll-LED oder Teil-LED
ADR-Zone 2



Europoint III Ersatzteile

Artikelnummer	Beschreibung	Ausführung
127553049	Lichtscheibe	Links
127553050	Lichtscheibe	Rechts
127553047	Einsatz Light Guide	Links
127553048	Einsatz Light Guide	Rechts



Anschlüsse



7-pol. ASS



2-pol. ASS

Europoint III

Artikelnummer	Ausführung	Leuchtmittel	Anschluss	Spannung	Zusatz
127557006	Links	LED	7	24V	
127557007	Rechts	LED	7	24V	
127553479	Links	LED	7	24V	LCG
127553480	Rechts	LED	7	24V	LCG
127557047	Links	LED	7	24V	
127557048	Rechts	LED	7	24V	
127557059	Links	LED	7	24V	Bremslicht in LED
127557060	Rechts	LED	7	24V	Bremslicht in LED
127557093	Links	LED	7	24V	KZL
127557086	Links	LED	7	12V	
127557087	Rechts	LED	7	12V	



Europoint III in Voll-LED (links) und Teil-LED (unten)

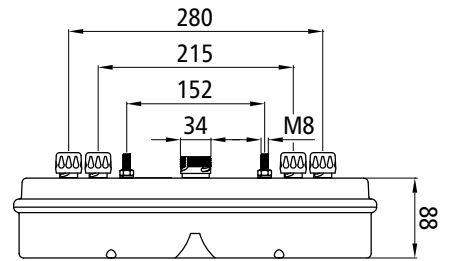
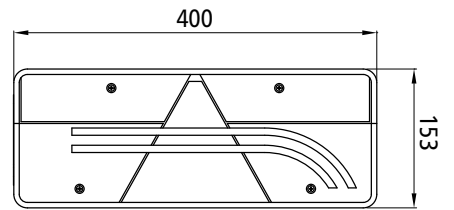

Europoint III mit Umrissarm in Voll-LED (links) und Teil-LED (unten)



Europoint III mit Umrissarm

Artikelnummer	Ausführung	Leuchtmittel	Anschluss	Spannung	Zusatz
127557008	Links	LED	7	24V	
127557009	Rechts	LED	7	24V	
127557010	Links	LED	7 + 4x 2	24V	
127557011	Rechts	LED	7 + 4x 2	24V	
127553733	Links	LED	7	24V	LCG
127553734	Rechts	LED	7	24V	LCG
127557055	Links	LED	7	24V	
127557056	Rechts	LED	7	24V	

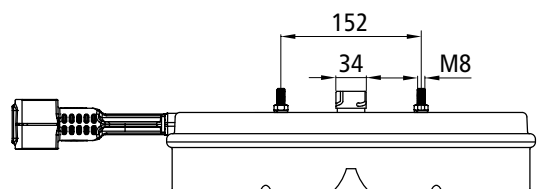
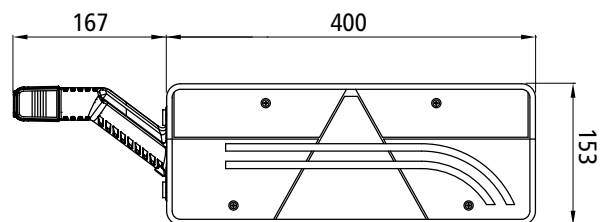

LED-Control-Geräte (LCG) auf Seite 110.

Ecopoint II





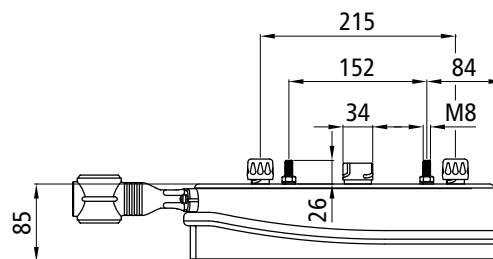
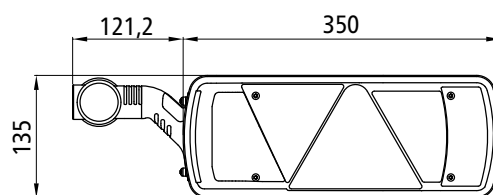







- **Spannung:**
24 Volt oder 12 Volt
- **Funktionen:**
Dreieck-Rückstrahler, Blinklicht, Bremslicht, Standlicht, Nebelschlusslicht, Rückfahrlicht, Seitenmarkierungslicht
- **Optional:**
Kennzeichenlicht (KZL) unten
Ohne Seitenmarkierungslicht
Ohne Dreieck-Rückstrahler
Zusätzlich 2 x 2-pol. Bajonettanschluss
- **Weitere Attribute:**
Voll-LED, Teil-LED oder Glühlampe
ADR-Zone 2



Ecopoint II mit Umrissarm

Artikelnummer	Ausführung	Leuchtmittel	Anschluss	Spannung
127557075	Links		7	24V
127557076	Rechts		7	24V
127553406	Links		7 + 2x 2	24V
127553407	Rechts		7 + 2x 2	24V

Ecopoint II

Artikelnummer	Ausführung	Leuchtmittel	Anschluss	Spannung	Zusatz
127553736	Links	LED	7	24V	
127553737	Rechts	LED	7	24V	
127553738	Links	LED	7	24V	Ohne Dreieck, vertikaler Anbau möglich
127553739	Rechts	LED	7	24V	Ohne Dreieck, vertikaler Anbau möglich
127557069	Links	LED 	7	24V	Stand-/Bremslicht in LED
127557070	Rechts	LED 	7	24V	Stand-/Bremslicht in LED
127557030	Links		7	24V	
127557037	Rechts		7	24V	
127557029	Links		7	24V	Ohne SML
127557036	Rechts		7	24V	Ohne SML
127553640	Links		7 + 2x 2	24V	
127553641	Rechts		7 + 2x 2	24V	
127557031	Links		7	24V	KZL
127553725	Links		7	12V	
127553726	Rechts		7	12V	



Ecopoint II ohne Dreieck-Rückstrahler für den vertikalen Anbau

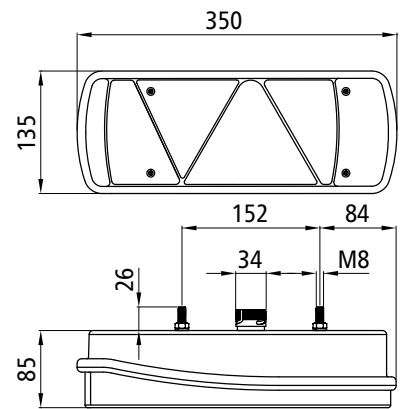

Ecopoint II Ersatzteile

Artikelnummer	Beschreibung	Ausführung
127552588	Lichtscheibe	Links
127552589	Lichtscheibe	Rechts
127553776	Lichtscheibe	Links, ohne Dreieck
127553777	Lichtscheibe	Rechts, ohne Dreieck



Anschlüsse



7-pol. ASS



2-pol. ASS

LED-Control-Geräte (LCG) auf Seite 110.

EcoLED III



- **Spannung:**
12 und 24 Volt
- **Funktionen:**
Dreieck-Rückstrahler, Blinklicht, Bremslicht, Standlicht, Nebelschlusslicht, Rückfahrlicht
- **Optional:**
Mit Umrissarm
Zusätzlich 4 x 2-pol. Bajonettanschluss oder AMP Superseal
- SMCG zur Steuerung blinkender Seitenmarkierungsleuchten nach ECE R48 6.5.3.1
- **Weitere Attribute:**
Voll-LED
ADR-Zone 2
ISO-Impuls 13207-1 (LED-Erkennung)
Dynamischer Blinker
Kreuzschaltung des Standlichts
Schutzklasse IP 6K9K



Abbildung: 127557215

EcoLED III mit Umrissarm

Artikelnummer	Ausführung	Leuchtmittel	Anschluss	Spannung	Zusatz
127557215	Links	LED	7 + 4x 2	12/24	SMCG
127557216	Rechts	LED	7 + 4x 2	12/24	SMCG

EcoLED III

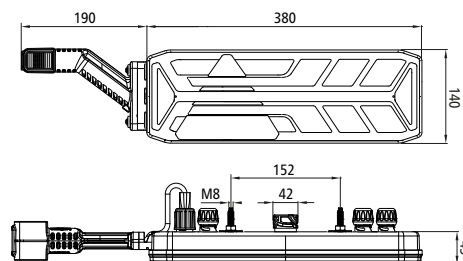
Artikelnummer	Ausführung	Leuchtmittel	Anschluss	Spannung	Zusatz
127557211	Links	LED	7	12/24	
127557212	Rechts	LED	7	12/24	
127557213	Links	LED	7 + 4x 2	12/24	SMCG
127557214	Rechts	LED	7 + 4x 2	12/24	SMCG
127557217	Links	LED	7 AMP	12/24	
127557218	Rechts	LED	7 AMP	12/24	
127557219	Links	LED	7 AMP+4x 2 AMP	12/24	SMCG
127557220	Rechts	LED	7 AMP+4x 2 AMP	12/24	SMCG



Abbildung: 127557211



Abbildung: 127557219

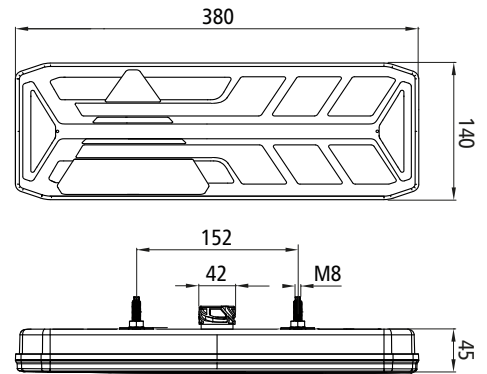

Anschlüsse

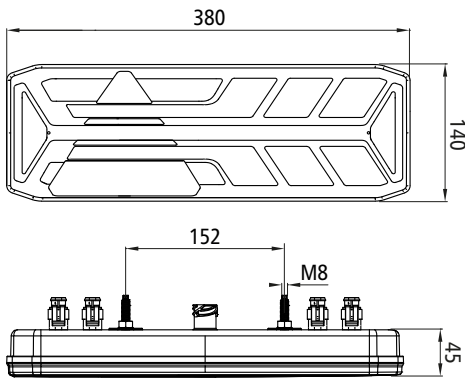

EcoLED II



- **Spannung:**
24 Volt und 12 Volt
- **Funktionen:**
Dreieck-Rückstrahler, Blinklicht, Bremslicht, Standlicht, Nebelschlusslicht, Rückfahrlicht
- **Optional:**
Mit Umrissarm
Ohne Dreieck-Rückstrahler
Zusätzlich 4 x 2-pol. Bajonettanschluss oder AMP Superseal
- **SMCG zur Steuerung blinkender Seitenmarkierungsleuchten nach ECE R48 6.5.3.1**
- **Weitere Attribute:**
Voll-LED
ADR-Zone 2
Dynamischer Blinker
ISO-Impuls 13207-1 (LED-Erkennung)



EcoLED II mit Umrissarm

Artikelnummer	Ausführung	Leuchtmittel	Anschluss	Spannung	Zusatz
127553924	Links	LED	7 + 4x 2	12/24	SMCG
127553925	Rechts	LED	7 + 4x 2	12/24	SMCG
127553930	Links	LED	7 AMP+4x 2 AMP	12/24	SMCG
127553931	Rechts	LED	7 AMP+4x 2 AMP	12/24	SMCG

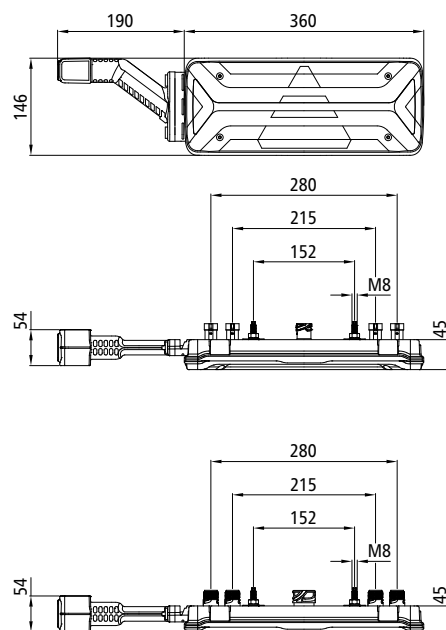

EcoLED II

Artikelnummer	Ausführung	Leuchtmittel	Anschluss	Spannung	Zusatz
127553920	Links	LED	7	12/24	
127553921	Rechts	LED	7	12/24	
127553922	Links	LED	7 + 4x 2	12/24	SMCG
127553923	Rechts	LED	7 + 4x 2	12/24	SMCG
127553926	Links	LED	7 AMP	12/24	
127553927	Rechts	LED	7 AMP	12/24	
127553928	Links	LED	7 AMP + 4x 2 AMP	12/24	SMCG
127553929	Rechts	LED	7 AMP + 4x 2 AMP	12/24	SMCG
127553932	Links	LED	7 AMP	12/24	Ohne Dreieck
127553933	Rechts	LED	7 AMP	12/24	Ohne Dreieck

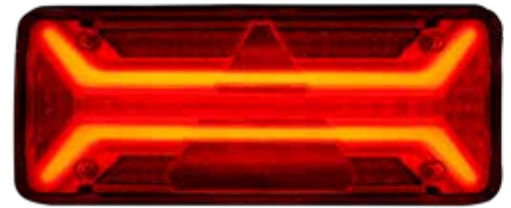

EcoLED II mit Dreieck-Rückstrahler - Trailer

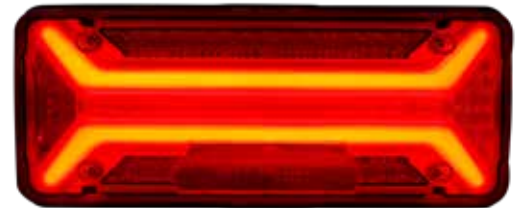

EcoLED II ohne Dreieck-Rückstrahler - Truck

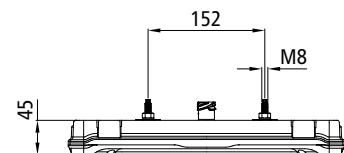
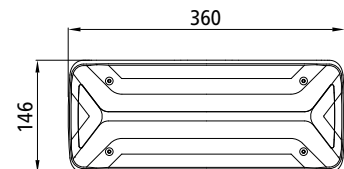
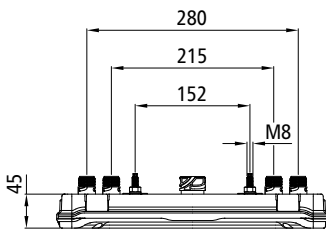
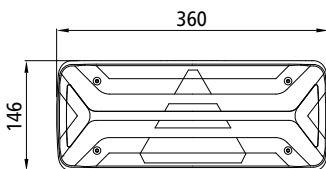

EcoLED II Ersatzteile

Artikelnummer	Beschreibung	Ausführung
127553982	Lichtscheibe	Links = rechts, mit Dreieck
127553983	Lichtscheibe	Links = rechts, ohne Dreieck

Anschlüsse



7-pol. ASS



2-pol. ASS



7-pol. AMP
DIN 72585



2-pol. AMP
Superseal

EcoLED



- **Spannung:**
24 Volt
- **Funktionen:**
Dreieck-Rückstrahler,
Blinklicht, Bremslicht,
Standlicht, Nebelschluss-
licht, Rückfahrlicht,
Seitenmarkierungslicht
- **Optional:**
Zusätzlich 2 x 2-pol.
ASS-Anschluss
- **Weitere Attribute:**
Voll-LED
LED-Control-Gerät (LCG)
für Blinker integriert
ADR-Zone 2

EcoLED

Artikelnummer	Ausführung	Leuchtmittel	Anschluss	Spannung	Zusatz
127557034	Links	LED	7	24V	LCG
127557035	Rechts	LED	7	24V	LCG
127557062	Links	LED	7 + 2x 2	24V	LCG
127557061	Rechts	LED	7 + 2x 2	24V	LCG

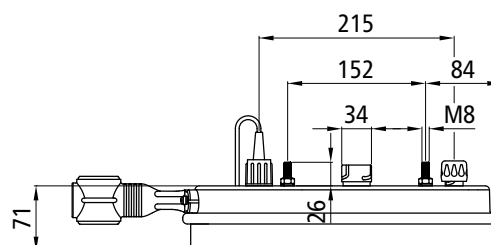
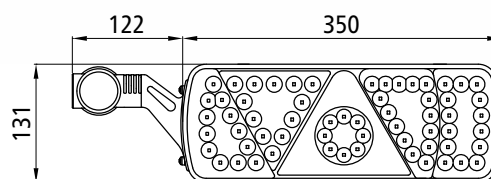

EcoLED mit Umrissarm

Artikelnummer	Ausführung	Leuchtmittel	Anschluss	Spannung	Zusatz
127557053	Links	LED	7 + 2x 2	24V	LCG
127557054	Rechts	LED	7 + 2x 2	24V	LCG

Multipoint V LED mit
Standlicht und Kennzeichen-
licht innen, beleuchtet

Anschlüsse



7-pol. ASS



2-pol. ASS

LED-Control-Geräte
(LCG) auf Seite 110.

MultiLED III

- **Spannung:**
12 V und 24 Volt
- **Funktionen:**
Dreieck-Rückstrahler,
Blinklicht, Bremslicht,
Standlicht, Nebelschluss-
licht, Rückfahrlicht
- **Optional:**
Ohne Dreieck-Rückstrahler,
Zusätzlich 4 x 2-pol. Bajonettanschluss oder
AMP Superseal,
SMCG zur Steuerung blinkender Seiten-
markierungsleuchten nach ECE R48 6.5.3.1
- **Weitere Attribute:**
Voll-LED
Dynamischer Blinker
ISO-Impuls 13207-1 als Standard (bei 24 V)
ADR-Zone 2



MultiLED III mit Dreieckrückstrahler - Trailer



Abbildung: 127557024

MultiLED III - Trailer, mit Dreieck

Artikelnummer	Ausführung	Leuchtmittel	Anschluss	Spannung	Zusatz
127557024	Links	LED	7	12/24	
127557026	Rechts	LED	7	12/24	
127557045	Links	LED	7 + 2x 2	12/24	SMCG
127557049	Rechts	LED	7 + 2x 2	12/24	SMCG

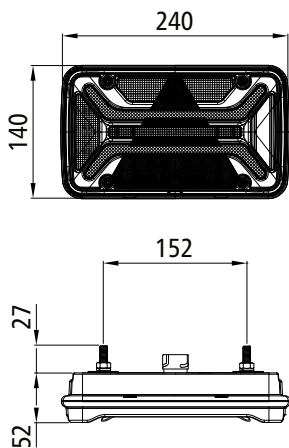

MultiLED III Ersatzteil Trailer

Artikelnummer	Beschreibung	Ausführung
12755525	Lichtscheibe	Links = rechts, mit Dreieck

Anschlüsse

LED-Control-Geräte
(LCG) auf Seite 110.



7-pol. ASS



2-pol. ASS



MultiLED III ohne Dreieckrückstrahler - Truck



Abbildung: 127557051

MultiLED III - Truck, ohne Dreieck

Artikelnummer	Ausführung	Leuchtmittel	Anschluss	Spannung
127557272	Links	LED	7 AMP	12/24
127557273	Rechts	LED	7 AMP	12/24
127557051	Links	LED	7 AMP+4x 2 ASS	12/24
127557052	Rechts	LED	7 AMP+4x 2 ASS	12/24

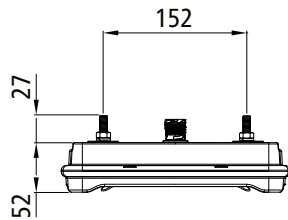
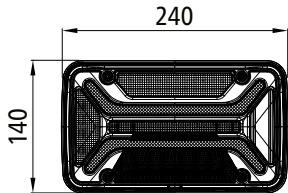

MultiLED III Ersatzteil Truck

Artikelnummer	Beschreibung	Ausführung
127555526	Lichtscheibe	Links = rechts, ohne Dreieck

Anschlüsse



7-pol. AMP
DIN 72585



2-pol. ASS

LED-Control-Geräte
(LCG) auf Seite 110.































MultiLED II

- **Spannung:**
12/24 Volt
- **Funktionen:**
Dreieck-Rückstrahler, Blinklicht, Bremslicht, Standlicht, Nebelschlusslicht, Rückfahrlicht
- **Optional:**
Kennzeichenlicht (KZL) unten, Ausführung hoch oder flach
- **Weitere Attribute:**
Voll-LED
Kabellänge 500 mm
ADR-Zone 2



MultiLED II

Artikelnummer	Ausführung	Leuchtmittel	Anschluss	Spannung	Zusatz
127553708	Links	LED			flach, mit NSL/RFS, ohne KZL,
127553709	Rechts	LED			flach, mit NSL/RFS, ohne KZL
127553715	Links	LED			flach, mit NSL/RFS, ohne KZL
127553716	Rechts	LED			flach, mit NSL/RFS, ohne KZL
127553570	Links	LED			hoch, mit NSL/RFS/KZL (unten)
127553761	Links	LED			hoch, mit NSL/RFS/KZL
127553762	Rechts	LED			hoch, mit NSL/RFS/KZL
127553486	Links	LED			hoch, mit NSL/RFS, ohne KZL
127553485	Rechts	LED			hoch, mit NSL/RFS, ohne KZL
127553515	Links	LED			hoch, mit NSL/KZL (unten), ohne RFS
127553504	Rechts	LED			hoch, mit RFS, ohne KZL/NSL
127553487	Links	LED			hoch, mit NSL/RFS, ohne KZL
127553488	Rechts	LED			hoch, mit NSL/RFS, ohne KZL
127553500	Links	LED			hoch, mit NSL/RFS/KZL (unten)

Anschlüsse



7-pol. ASS



5-pol. Bajonett



8-pol. Bajonett



Abbildung: 127553515 hoch





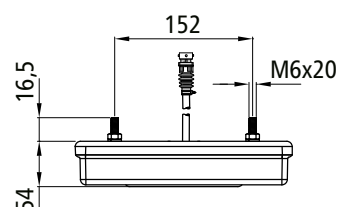
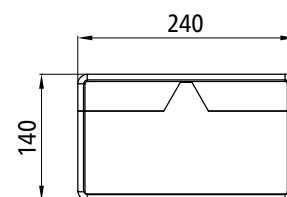

Abbildung: 127553715 flach

Multipoint V

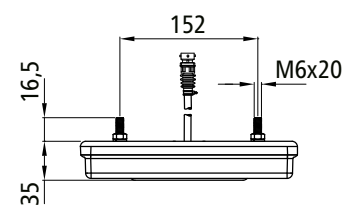

- **Spannung:**
12 Volt oder 24 Volt
- **Funktionen:**
Dreieck-Rückstrahler, Blinklicht, Bremslicht, Standlicht, Kennzeichenlicht (KZL) innen
- **Optional:**
Nebelschlusslicht (NSL)
Rückfahrlicht (RFS)
- **Weitere Attribute:**
Teil-LED oder Glühlampe
ADR-Zone 2

Multipoint V

Artikelnummer	Ausführung	Leuchtmittel	Anschluss	Spannung	Zusatz
127552866	Links	LED 	5	-12V	NSL
127552867	Rechts	LED 	5	-12V	RFS
127552664	Rechts		5	-12V	RFS
127552868	Links	LED 	8	-12V	NSL, RFS
127553005	Rechts	LED 	8	-12V	NSL, RFS
127552638	Links		8	-12V	NSL, RFS
127552639	Rechts		8	-12V	NSL, RFS
127553323	Links	LED 	7	-24V	NSL, RFS, ohne KZL, Kabel 900 mm
127553324	Rechts	LED 	7	-24V	NSL, RFS, ohne KZL, Kabel 900 mm

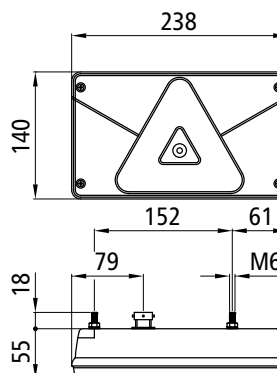

Multipoint V Ersatzteile

Artikelnummer	Beschreibung	Ausführung
127552657	Lichtscheibe	Links
127552658	Lichtscheibe	Rechts



Multipoint IV

- **Spannung:**
12 Volt
- **Funktionen:**
Dreieck-Rückstrahler, Blinklicht, Bremslicht, Standlicht, Kennzeichenlicht (KZL) innen
- **Optional:**
Rückfahrlicht (RFS)
- **Weitere Attribute:**
Glühlampe
ADR-Zone 2



Multipoint IV

Artikelnummer	Ausführung	Leuchtmittel	Anschluss	Spannung	Zusatz
127552633	Links		5		NSL
127552634	Rechts		5		
127552635	Rechts		5		RFS

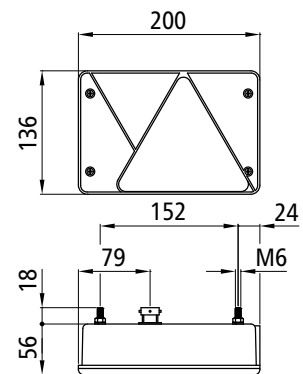

Multipoint IV Ersatzteile

- Inklusive Filter zu Blinker und Nebelschlusslicht



Artikelnummer	Beschreibung	Ausführung
127553064	Lichtscheibe	Links
127553065	Lichtscheibe	Rechts



Anschlüsse



7-pol. ASS



5-pol. Bajonett



8-pol. Bajonett

Multipoint III



- **Spannung:**
12 Volt
- **Funktionen:**
Dreieck-Rückstrahler, Blinklicht, Bremslicht, Standlicht, Kennzeichenlicht (KZL) innen
- **Optional:**
Nebelschlusslicht (NSL)
Rückfahrlicht (RFS)
Seitenmarkierungslicht (SML)
- **Weitere Attribute:**
Glühlampe
ADR-Zone 2

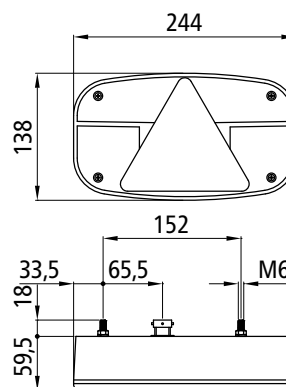

Multipoint III

Artikelnummer	Ausführung	Leuchtmittel	Anschluss	Spannung	Zusatz
127552022	Links		5	-12V	NSL
127552023	Rechts		5	-12V	RFS
127552507	Links		8	-12V	NSL, RFS, SML
127553252	Rechts		8	-12V	NSL, RFS, SML



Multipoint III Ersatzteil

- Inklusive Filter zu Blinklicht und Nebelschlusslicht



Artikelnummer	Beschreibung	Ausführung
127552024	Lichtscheibe	Li = Re

Anschlüsse



5-pol. Bajonett







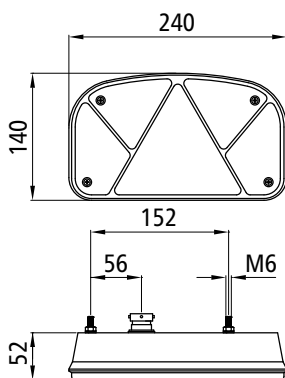

8-pol. Bajonett

Multipoint II

- **Spannung:**
12 Volt
- **Funktionen:**
Dreieck-Rückstrahler, Blinklicht, Bremslicht, Standlicht
- **Optional:**
Nebelschlusslicht (NSL)
Rückfahrlicht (RFS)
Kennzeichenlicht (KZL) innen
- **Weitere Attribute:**
Glühlampe



Multipoint II

Artikelnummer	Ausführung	Leuchtmittel	Anschluss	Spannung	Zusatz
127552601	Links		5	12V	NSL
127552602	Rechts		5	12V	
127553588	Rechts		5	12V	RFS
127551715	Links		5	12V	KZL, NSL
127551716	Rechts		5	12V	KZL
127551717	Rechts		5	12V	KZL, RFS

Multipoint II Ersatzteil

Artikelnummer	Beschreibung	Ausführung
127551718	Lichtscheibe	Li = Re



Anschlüsse



5-pol. Bajonett

Multipoint I



- **Spannung:**
12 Volt
- **Funktionen:**
Dreieck-Rückstrahler, Blinklicht, Bremslicht, Standlicht, Kennzeichenlicht innen
- **Optional:**
Nebelschlusslicht (NSL)
Rückfahrlicht (RFS)
- **Weitere Attribute:**
Glühlampe

Multipoint I

Artikelnummer	Ausführung	Leuchtmittel	Anschluss	Spannung	Zusatz
204551229	Links		5		NSL
204551230	Rechts		5		
204551231	Rechts		5		RFS

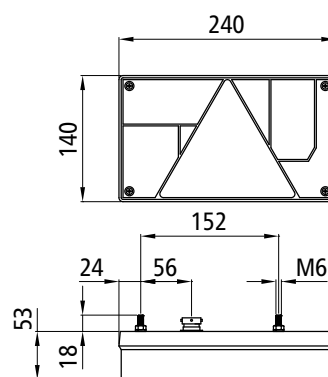

Multipoint I Ersatzteile

Artikelnummer	Beschreibung	Ausführung	Zusatz
204551260	Lichtscheibe	Links	
204551261	Lichtscheibe	Rechts	
204551262	Lichtscheibe	Rechts	RFS



Anschlüsse





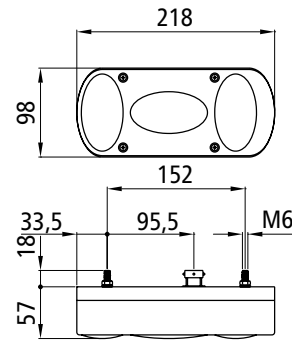

5-pol. Bajonett

Midipoint II

- **Spannung:**
12 Volt
- **Funktionen:**
Blinklicht, Bremslicht, Standlicht, Kennzeichenlicht innen
- **Optional:**
Nebelschlusslicht (NSL), Rückfahrlicht (RFS)
- **Weitere Attribute:**
Glühlampe
ADR-Zone 2



Midipoint II

Artikelnummer	Ausführung	Leuchtmittel	Anschluss	Spannung	Zusatz
127552222	Links		5		NSL
127552223	Rechts		5		RFS

Midipoint II Ersatzteile

Artikelnummer	Beschreibung	Ausführung	Zusatz
127552224	Lichtscheibe	Links	
127552225	Lichtscheibe	Rechts	RFS



Midipoint I

- **Spannung:**
12 Volt
- **Funktionen:**
Blinklicht, Bremslicht, Standlicht, Kennzeichenlicht unten
- **Optional:**
Nebelschlusslicht (NSL), Rückfahrlicht (RFS)
- **Weitere Attribute:**
Glühlampe

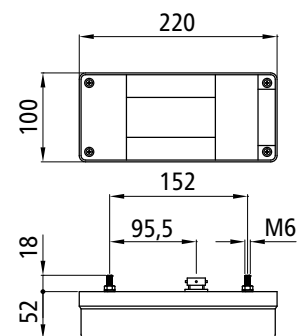

Midipoint I

Artikelnummer	Ausführung	Leuchtmittel	Anschluss	Spannung	Zusatz
127551492	Links		5		NSL
127551509	Rechts		5		RFS

Midipoint I Ersatzteile

Artikelnummer	Beschreibung	Ausführung	Zusatz
127551512	Lichtscheibe	Links/Rechts	ohne RFS
127551513	Lichtscheibe	Rechts	RFS







Minipoint



- **Spannung:**
12 Volt
- **Funktionen:**
Blinklicht, Bremslicht, Standlicht
- **Optional:**
Kennzeichenlicht
- **Weitere Attribute:**
Glühlampe

Minipoint

Artikelnummer	Ausführung	Leuchtmittel	Anschluss	Spannung	Zusatz
127551903	Li = Re		5		
127551720	Li = Re		5		KZL

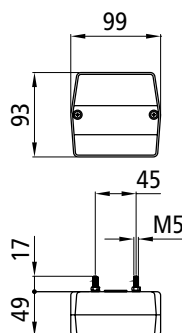

Minipoint Ersatzteil

- Inklusive Kennzeicheneinsatz

Artikelnummer	Beschreibung	Ausführung
127551724	Lichtscheibe	Li = Re



Anschlüsse



5-pol. Bajonett



AgrileD II

- **Spannung:**
12 Volt
- **Funktionen:**
Blinklicht (LCG), Bremslicht, Standlicht
- **Optional:**
Kennzeichenlicht
- **Weitere Attribute:**
Voll-LED
ADR-Zone 2
Schutzklasse IP 6K9K

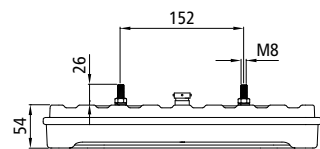
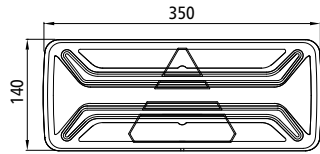

AgrileD II

Artikelnummer	Ausführung	Leuchtmittel	Anschluss	Spannung	Zusatz
127557237	Li = Re	LED	5	12V	
127557238	Li = Re	LED	5	12V	KZL
127557179	Links	LED	7	12V	
127555592	Links	LED	7	12V	KZL
127557180	Rechts	LED	7	12V	

AgrileD I

- **Spannung:**
12 Volt
- **Funktionen:**
Blinklicht, Bremslicht, Standlicht
- **Optional:**
Kennzeichenlicht unten
LCG
- **Weitere Attribute:**
Voll-LED
ADR-Zone 2
Schutzklasse IP 6K9K

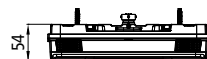
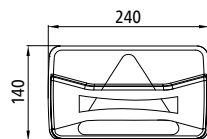

AgrileD I

Artikelnummer	Ausführung	Leuchtmittel	Anschluss	Spannung	Zusatz
127555490	Li = Re	LED	5	12V	KZL unten
127555491	Li = Re	LED	5	12V	LCG
127555492	Links	LED	5	12V	KZL unten, LCG

Anschlüsse



7-pol. ASS



5-pol. Bajonett



Earpoint IV

- **Spannung:**
12 Volt
- **Funktionen:**
Dreieck-Rückstrahler, Blinklicht, Bremslicht, Standlicht, Nebelschlusslicht, Rückfahrlicht
- **Optional:**
Seitenmarkierungslicht (SML)
- **Weitere Attribute:**
Glühlampe
ADR-Zone 2



Earpoint IV

Artikelnummer	Ausführung	Leuchtmittel	Anschluss	Spannung	Zusatz
127553214	Links		5 + 8	12V	
127553215	Rechts		5 + 8	12V	
127552879	Links		5 + 8	12V	SML
127552880	Rechts		5 + 8	12V	SML

Earpoint IV Ersatzteile

Artikelnummer	Beschreibung	Ausführung
127553269	Lichtscheibe	Links
127553270	Lichtscheibe	Rechts

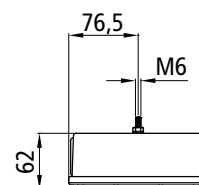
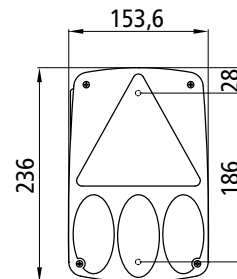

Anschlüsse



7-pol. ASS



5-pol. Bajonett



8-pol. Bajonett

Earpoint III

- **Spannung:**
12 Volt
- **Funktionen:**
Dreieck-Rückstrahler, Blinklicht, Bremslicht, Standlicht
- **Optional:**
Nebelschlusslicht (NSL)
Rückfahrlicht (RFS)
- **Weitere Attribute:**
Glühlampe
ADR-Zone 2

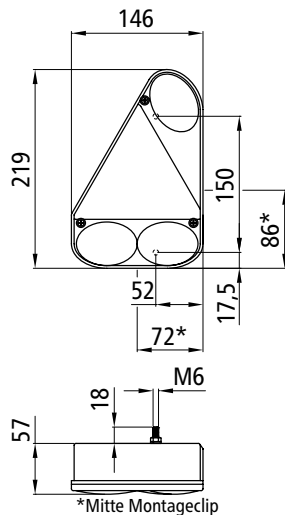

Earpoint III

Artikelnummer	Ausführung	Leuchtmittel	Anschluss	Spannung	Zusatz
127552160	Links	Glühlampe	5	12V	NSL
127552161	Rechts	Glühlampe	5	12V	
127552162	Rechts	Glühlampe	5	12V	RFS

Earpoint III Ersatzteile

Artikelnummer	Beschreibung	Ausführung	Zusatz
127552163	Lichtscheibe	Links	
127552171	Lichtscheibe	Rechts	RFS



Earpoint LED

- **Spannung:**
12/24 Volt
- **Funktionen:**
Dreieck-Rückstrahler, Blinklicht, Bremslicht, Standlicht, Rückfahrlicht, Nebelschlusslicht
- **Weitere Attribute:**
Voll-LED
Mit Kabel, Länge 800 mm
ADR-Zone 2

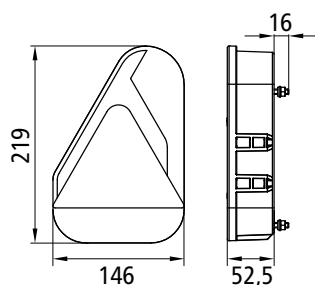

Earpoint LED

Artikelnummer	Ausführung	Leuchtmittel	Anschluss	Spannung	Kabellänge
127553489	Links	LED	5	12/24	800 mm
127553490	Rechts	LED	5	12/24	800 mm
127553727	Links	LED	7	12/24	
127553728	Rechts	LED	7	12/24	

Earpoint I

- **Spannung:**
24 Volt oder 12 Volt
- **Funktionen:**
Dreieck-Rückstrahler, Blinklicht, Bremslicht, Standlicht
- **Optional:**
Nebelschlusslicht (NSL)
Rückfahrlicht (RFS)
- **Weitere Attribute:**
Glühlampe
ADR-Zone 2



Earpoint I

Artikelnummer	Ausführung	Leuchtmittel	Anschluss	Spannung	Zusatz
127551641	Links		5		NSL
127551642	Rechts		5		
127551656	Rechts		5		RFS



Earpoint I mit Umrissarm

Artikelnummer	Ausführung	Leuchtmittel	Anschluss	Spannung	Zusatz
127551854	Links		7		NSL
127551855	Rechts		7		RFS
127551643	Links		5		NSL
127551644	Rechts		5		
127551714	Rechts		5		RFS

Earpoint I Ersatzteile

Artikelnummer	Beschreibung	Ausführung	Zusatz
127551671	Lichtscheibe	Links	NSL
127551672	Lichtscheibe	Rechts	
127551673	Lichtscheibe	Rechts	RFS



Anschlüsse



7 -pol. ASS



5 -pol. Bajonett



Kabelende offen

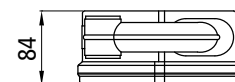
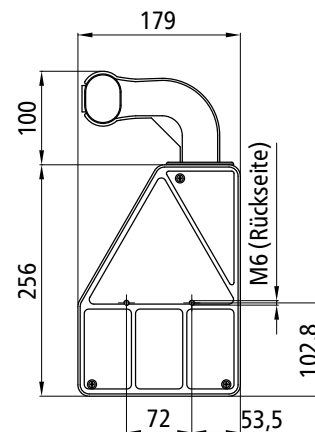

3-Kammer-Leuchte LED

- **Spannung:**
12/24 Volt
- **Weitere Attribute:**
Voll-LED
ADR-Zone 2



3-Kammer-Leuchte LED

Funktionen	Blinklicht Bremslicht Standlicht	Nebelschlusslicht	Rückfahrlicht	Nebelschlusslicht Rückfahrlicht
Artikelnummer	127552723	127552724	127552725	127552726
Ausführung	Li = Re	Li = Re	Li = Re	Li = Re
Leuchtmittel	LED	LED	LED	LED
Anschluss	7 + 7 Buchse	7	7	7
Kabellänge	150 + 150 mm	150 mm	150 mm	150 mm
Spannung	12/24	12/24	12/24	12/24

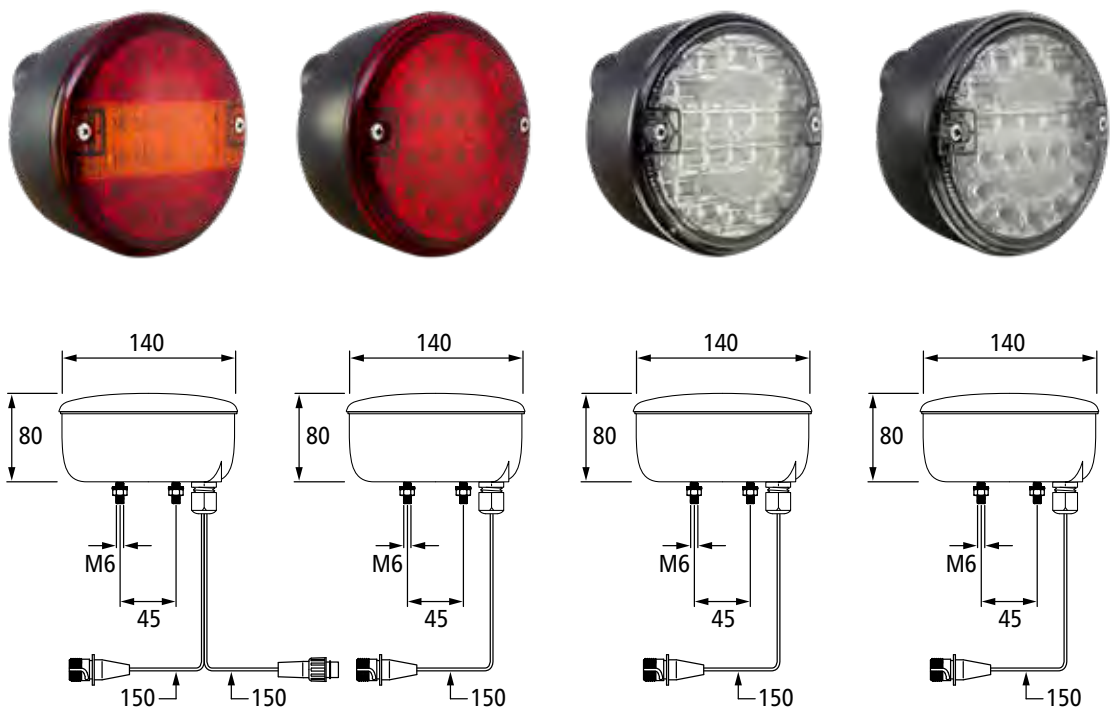

LED-Control-Geräte (LCG) auf Seite 110.

Linepoint II



- **Spannung:**
12/24 Volt
- **Weitere Attribute:**
Voll-LED
Mit Kabel, Länge 500 mm
ADR-Zone 2

Linepoint II



Artikelnummer	Ausführung	Leuchtmittel	Anschluss	Spannung	Ausrichtung	Funktionen
127553605	Li = Re	LED	3	12/24	360°	Rücklicht, Bremslicht
127553606	Li = Re	LED	3	12/24	360°	Blinklicht
127553608	Links	LED	3	12/24	Horizontal	Dynamisches Blinklicht
127553607	Rechts	LED	3	12/24	Horizontal	Dynamisches Blinklicht
127553609	Li = Re	LED	3	12/24	360°	Nebelschlusslicht
127553610	Li = Re	LED	3	12/24	360°	Rückfahrlicht
127553611	Li = Re	LED	3	12/24	Vertikal	Rückfahrlicht

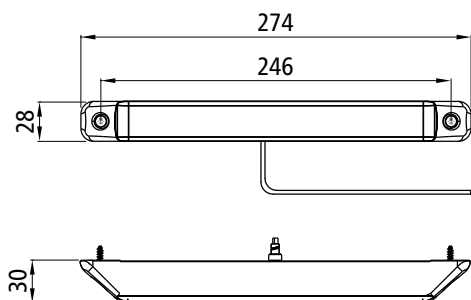

MiniLED II

- **Spannung:**
12/24 Volt
- **Weitere Attribute:**
Voll-LED
Anbau horizontal/vertikal
ADR-Zone 2



MiniLED II

Artikelnummer	Ausführung	Leuchtmittel	Anschluss	Kabellänge	Spannung	Funktionen
127553194	Links	LED	7 + 3	500 + 250 mm	12/24	Blink-, Brems-, Standlicht
127553195	Rechts	LED	7 + 3	500 + 250 mm	12/24	Blink-, Brems-, Standlicht
127553413	Li = Re	LED	5 + 3	500 + 250 mm	12/24	Blink-, Brems-, Standlicht
127552678	Li = Re	LED	3	500 mm	12/24	Nebelschlusslicht
127552676	Li = Re	LED	3	500 mm	12/24	Rückfahrlicht
127552674	Li = Re	LED	3	500 mm	12/24	Nebelschluss-, Rückfahrlicht



LED-Control-Geräte (LCG) auf Seite 110.

Anschlüsse



7-pol. ASS



5-pol. Bajonett



3-pol. ASS

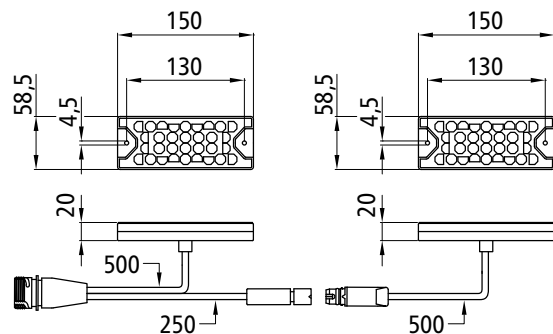

SEITENMARKIERUNGS- LEUCHTEN





FLATPOINT II LED	52
UNIPOINT LED	53
UNIPOINT DI LED	55
SMCG	56
FLEXIPOINT I	57

Flatpoint II LED

- **Spannung:**
24 Volt, 12 Volt oder 12/24 Volt
- **Weitere Attribute:**
LED
Verkabelt
Reflektor
Kabeldirektabgang
ADR-Zone 2



Flatpoint II LED Einbauversion

Artikelnummer	Leuchtmittel	Anschluss	Kabellänge	Spannung
127552165	LED	P&R	500 mm	24V
127552168	LED	P&R	1500 mm	24V
127553770	LED	P&R	1500 mm	12/24
127552839	LED	3	500 mm	24V
127552774	LED	DC	500 mm	12V
127553080	LED	DC	2500 mm	12V

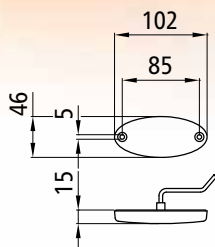

Flatpoint II LED Haltewinkel nach vorne

Artikelnummer	Leuchtmittel	Anschluss	Kabellänge	Spannung
127552189	LED	P&R	500 mm	24V
127553152	LED	P&R	1500 mm	24V
127552278	LED	3	1500 mm	24V
127552891	LED	DC	500 mm	12V

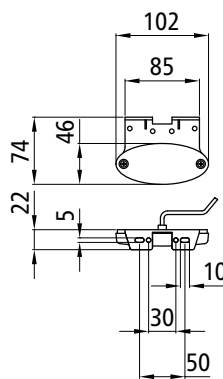

Flatpoint II LED Haltewinkel nach hinten

Artikelnummer	Leuchtmittel	Anschluss	Kabellänge	Spannung
127552166	LED	P&R	500 mm	24V
127553771	LED	P&R	1500 mm	24V
127552605	LED	DC	500 mm	12V
127553191	LED	DC	2000 mm	12V

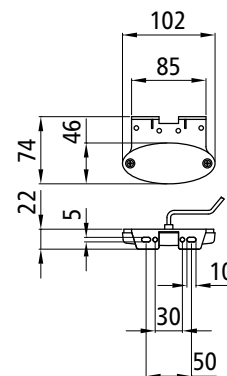

Anschlüsse



3-pol. ASS



P&R-System



DC-System

Montagehülse und DC-Verbinder separat bestellen.

Unipoint LED

- **Spannung:**
24 Volt
- **Weitere Attribute:**
LED
Verkabelt
Reflektor
Schraubanschluss oder Kabeldirektabgang
ADR-Zone 2



Unipoint LED Einbauversion

Artikelnummer	Leuchtmittel	Anschluss	Kabellänge	Spannung	Zusatz
127551777	LED	P&R	500 mm	24V	Schraubanschluss
127551822	LED	P&R	1500 mm	24V	Schraubanschluss
127551949	LED	P&R	500 mm	24V	Kabeldirektabgang
127552917	LED	P&R	1500 mm	24V	Kabeldirektabgang
127552483	LED	3	1500 mm	24V	Schraubanschluss
127552484	LED	3	500 mm	24V	Kabeldirektabgang
127552527	LED	3	1500 mm	24V	Kabeldirektabgang

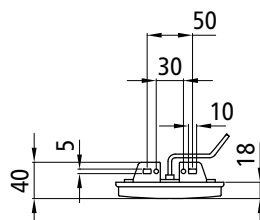
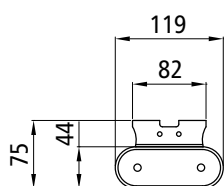
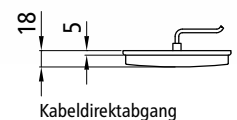
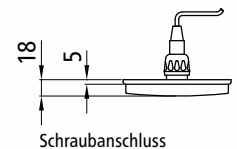
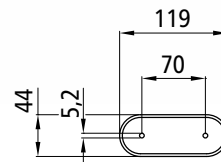

Unipoint LED Haltewinkel nach hinten

Artikelnummer	Leuchtmittel	Anschluss	Kabellänge	Spannung	Zusatz
127551961	LED	P&R	500 mm	24V	Schraubanschluss
127551837	LED	P&R	1500 mm	24V	Schraubanschluss
127551948	LED	P&R	500 mm	24V	Kabeldirektabgang
127552148	LED	P&R	1500 mm	24V	Kabeldirektabgang
127553010	LED	3	1500 mm	24V	Schraubanschluss

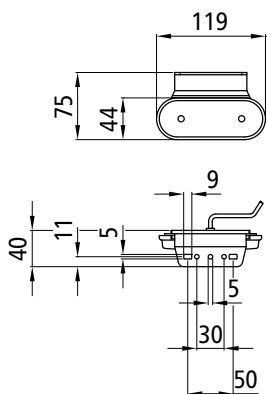

Unipoint LED Haltewinkel nach vorn

- Schraubanschluss

Artikelnummer	Leuchtmittel	Anschluss	Spannung	Kabellänge
127551958	LED	P&R	24V	500 mm
127551960	LED	P&R	24V	1500 mm
127552277	LED	3	24V	1500 mm

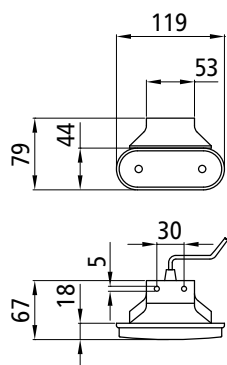

Unipoint LED Haltewinkel schräg

- Schraubanschluss

Artikelnummer	Leuchtmittel	Anschluss	Spannung	Kabellänge
127552805	LED	P&R	24V	500 mm
127551840	LED	P&R	24V	1500 mm

Anschlüsse



3-pol. ASS



P&R-System

Montagehülse separat bestellen.

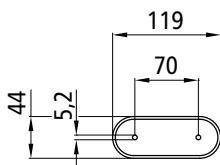

Blinkende Seitenmarkierungsleuchten

Seit November 2017 können die seitlichen Markierungsleuchten mit dem Blinkersignal gekoppelt werden. Dabei blinken die Seitenmarkierungsleuchten bei der Benutzung des Blinkers mit, um die Sicherheit beim Abbiegen zu erhöhen.

- **Spannung:**
24 Volt
- **Weitere Attribute:**
LED
Verkabelt
Reflektor
ADR-Zone 2

Unipoint DI LED Dynamic

Artikelnummer	Leuchtmittel	Anschluss	Kabellänge	Zusatz
127557120	LED	3	1500 mm	
127553833	LED	3	1500 mm	Haltewinkel nach hinten

Anschlüsse



3-pol. ASS

SMCG

- Blinkersteuerung nach gesetzlicher ECE-Regelung R48, Rev. 6

Option 1: Verkabelung mit integrierter SMCG-Schaltung
 Option 2: Relais zum Einbau in Verteiler oder Rückleuchte



SMCG Verbindungskabel zur Blinkersteuerung

- Steuerung der SML nach ECE R48 6.5.3.1

Artikelnummer	Verbinder	Abgang	Spannung
127553575	17 ASS	2 x 2-pol. ASS	12/24
127557224	7 AMP	2 x 2-pol. AMP	12/24
127553885			12/24
127557128	3 ASS		12/24



Abbildung: 127553575



Abbildung: 127557224

SMCG Relais zur Blinkersteuerung

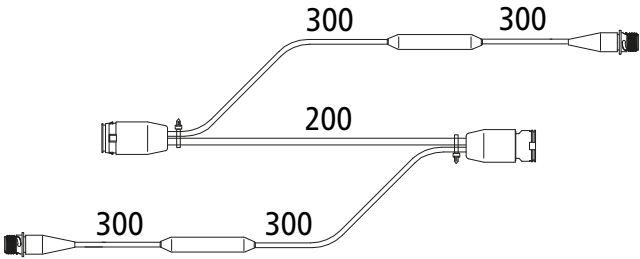
- Steuerung der SML nach ECE R48 6.5.3.1

Artikelnummer	Spannung
127553705	24V

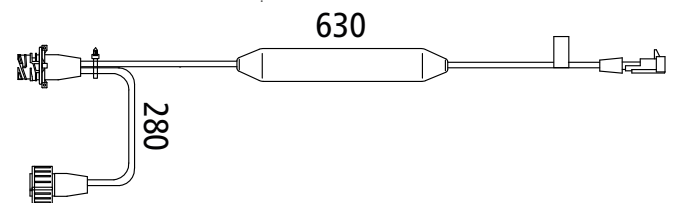

17-pol. ASS



7-pol. AMP, DIN 72585



2-pol. ASS



2-pol. AMP, Superseal

Flexipoint I

- **Spannung:**
12 Volt und 12/24 Volt
- **Weitere Attribute:**
Voll-LED und Glühlampe
Verkabelt und kabellos
Rückstrahler
ADR-Zone 2

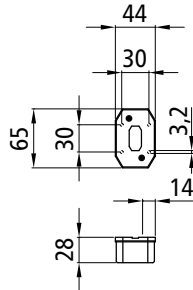

Flexipoint I LED

Artikelnummer	Leuchtmittel	Anschluss	Kabellänge	Spannung
127553442	LED	DC	500 mm	12/24
127553714	LED	DC	500 mm	12V



Flexipoint I

Artikelnummer	Leuchtmittel	Anschluss	Kabellänge	Spannung
127553244	Glühlampe	DC	800 mm	12V
127551919	Glühlampe	Tülle	Ohne Kabel	12V

Flexipoint Befestigungswinkel

Modell

Aufhängeteil 100 mm

Gummihalter gerade

90° Winkelhalter

Artikelnummer

127552135

127552138

127552136



Anschlüsse



DC-System

DC-Verbinder separat bestellen.

POSITIONSLEUCHTEN





POSITIONSLEUCHTEN ROT

FLATPOINT II LED 60

POSIPOINT II LED 60

UNIPOINT LED 61

MONOPOINT II LED 61

FLEXIPOINT I LED 61

POSITIONSLEUCHTEN WEISS

FLATPOINT II LED 63

UNIPOINT LED 64

MONOPOINT II LED 65

POSIPOINT II LED 65

FLEXIPOINT I LED 65

Flatpoint II LED



- **Spannung:**
24 Volt oder 12 Volt
- **Weitere Attribute:**
LED
Verkabelt
Reflektor
Kabeldirektabgang
ADR-Zone 2

Flatpoint II LED

Artikelnummer	Leuchtmittel	Anschluss	Kabellänge	Spannung	Zusatz
127552815	LED	P&R	500 mm	24V	
127557079	LED	P&R	3500 mm	24V	Ohne Reflektor
127553184	LED	DC	500 mm	12V	

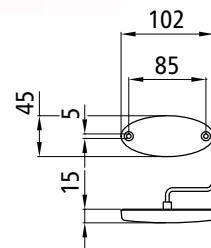

Posipoint II LED

- **Spannung:**
12/24 Volt
- **Weitere Attribute:**
LED
Verkabelt
Kabeldirektabgang
ADR-Zone 2



Posipoint II LED

Artikelnummer	Leuchtmittel	Anschluss	Kabellänge	Spannung
127552188	LED	P&R	500 mm	12/24
127552305	LED	P&R	3500 mm	12/24
127553373	LED	DC	500 mm	12/24

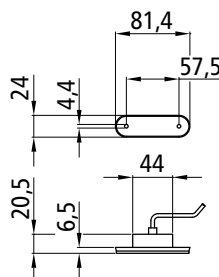

Anschlüsse



P&R-System

DC-System

Montagehülse und DC-Verbinder separat bestellen.

Unipoint LED

- **Spannung:**
24 Volt
- **Weitere Attribute:**
LED
Verkabelt
Reflektor
Kabeldirektabgang
ADR-Zone 2



Unipoint LED

Artikelnummer	Leuchtmittel	Anschluss	Kabellänge	Spannung
127552501	LED	P&R	500 mm	24V
127551987	LED	P&R	3500 mm	24V

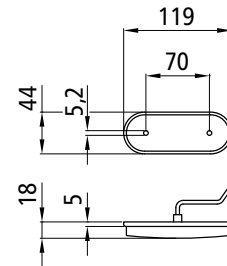

Monopoint II LED

- **Spannung:**
12/24 Volt
- **Weitere Attribute:**
LED
Verkabelt
Kabeldirektabgang
ADR-Zone 2

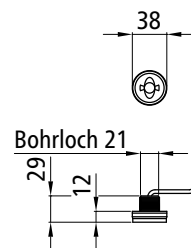

Monopoint II LED

Artikelnummer	Leuchtmittel	Anschluss	Kabellänge	Spannung
127552187	LED	P&R	3500 mm	12/24

Flexipoint I LED

- **Spannung:**
12 Volt oder 12/24 Volt
- **Weitere Attribute:**
Voll-LED und Glühlampe
Verkabelt
Rückstrahler
Kabeldirektabgang
ADR-Zone 2

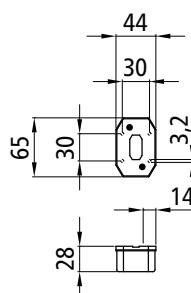

Flexipoint I LED

Artikelnummer	Leuchtmittel	Anschluss	Kabellänge	Spannung
127553778	Glühlampe	DC	500 mm	12/24
127553779	LED	DC	500 mm	12V

KATALOG WARNMARKIERUNGEN

Jetzt neu!
Zum Download auf www.suer.de



Download »»»



Flatpoint II LED

- **Spannung:**
12/24 Volt
- **Weitere Attribute:**
LED
Verkabelt
Reflektor
ADR-Zone 2



Flatpoint II LED Einbauversion

Artikelnummer	Leuchtmittel	Anschluss	Kabellänge	Spannung	Zusatz
127552775	LED	P&R	500 mm	24V	
127553989	LED	P&R	1500 mm	12/24	
127552167	LED	P&R	1500 mm	24V	
127553004	LED	P&R	3500 mm	24V	
127553120	LED	3	1500 mm	24V	
127552202	LED	DC	1000 mm	12V	
127553347	LED	DC	2500 mm	12V	

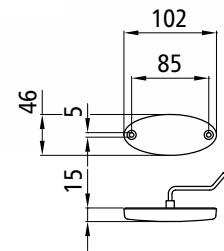

Flatpoint II LED Haltewinkel nach vorn

Artikelnummer	Leuchtmittel	Anschluss	Kabellänge	Spannung
127552121	LED	DC	500 mm	12V

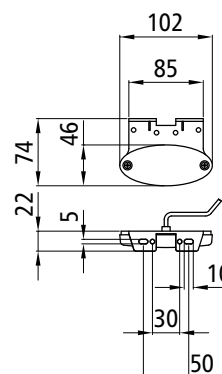

Anschlüsse



P&R-System



DC-System



3-pol. ASS

Montagehülse und DC-Verbinder separat bestellen.

Unipoint LED



- **Spannung:**
24 Volt
- **Weitere Attribute:**
LED
Verkabelt
Kabeldirektabgang oder Anschlusschnittstelle
Reflektor
Horizontal oder vertikal
ADR-Zone 2

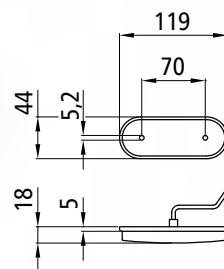

Unipoint LED

Artikelnummer	Leuchtmittel	Anschluss	Kabellänge	Spannung	Zusatz
127551981	LED	P&R	500 mm	24V	Kabeldirektabgang
127551978	LED	P&R	1500 mm	24V	Kabeldirektabgang
127552856	LED	P&R	3500 mm	24V	Kabeldirektabgang
127553538	LED	P&R	1500 mm	24V	Anschlusschnittstelle, vertikal
127552615	LED	3	1500 mm	24V	Kabeldirektabgang



Unipoint ohne Reflektor

Unipoint LED Haltewinkel nach vorn

Artikelnummer	Leuchtmittel	Anschluss	Kabellänge	Spannung	Zusatz
127551988	LED	P&R	500 mm	24V	Kabeldirektabgang

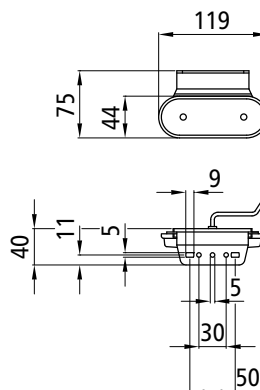

Anschlüsse



Montagehülse und DC-Verbinder separat bestellen.

Monopoint II LED

- **Spannung:**
12/24 Volt
- **Weitere Attribute:**
LED
Verkabelt
Kabeldirektabgang
ADR-Zone 2

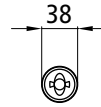

Monopoint II LED

Artikelnummer	Leuchtmittel	Anschluss	Kabellänge	Spannung
127552186	LED	P&R	500 mm	
127553148	LED	P&R	1500 mm	

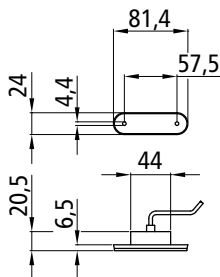
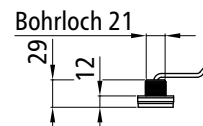

Posipoint II LED

- **Spannung:**
12/24 Volt
- **Weitere Attribute:**
LED
Verkabelt
Kabeldirektabgang
ADR-Zone 2

Posipoint II LED

Artikelnummer	Leuchtmittel	Anschluss	Kabellänge	Spannung
127552185	LED	P&R	500 mm	
127552304	LED	P&R	3500 mm	

Flexipoint I LED

- **Spannung:**
12/24 Volt
- **Weitere Attribute:**
LED
Verkabelt
Kabeldirektabgang
Halter
ADR-Zone 2

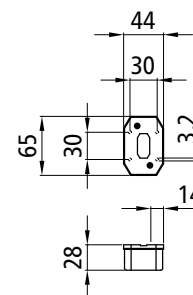

Flexipoint I LED

Artikelnummer	Leuchtmittel	Anschluss	Kabellänge	Spannung	Zusatz
127553578	LED	DC	1000 mm		
127553073	LED	DC	500 mm		
127553074	LED	DC	500 mm		Mit Halter

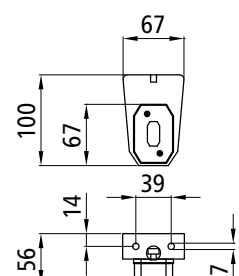



UMRISSLEUCHTEN



SUPERPOINT IV LED	68
SUPERPOINT III LED	70
SUPERPOINT II	72
FLEXIPOINT LED	73
FLEXIPOINT I	73

Superpoint IV LED



- **Spannung:**
12/24 Volt
- **Funktionen:**
Positionslicht, Seitenmarkierungslicht
- **Optional:**
Seitenmarkierungslicht in gelb oder rot
- **Weitere Attribute:**
LED
Verkabelt
ADR-Zone 2



Superpoint IV LED Standard

Artikelnummer	Ausführung	Leuchtmittel	Anschluss	Kabellänge	Spannung
127557057	Links	LED	P&R	2000 mm	
127557058	Rechts	LED	P&R	2000 mm	
127553070	Links	LED	2	2000 mm	
127553071	Rechts	LED	2	2000 mm	
127553304	Links	LED	DC	1000 mm	
127553303	Rechts	LED	DC	1000 mm	

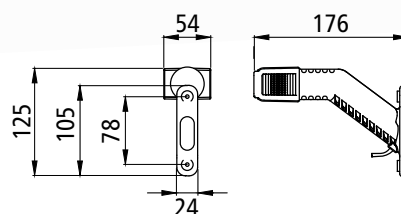

Anschlüsse



2-pol. ASS







P&R-System



DC-System



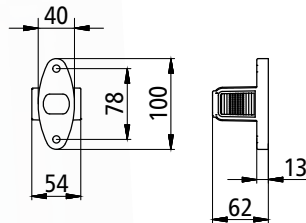

Montagehülse und DC-Verbinder separat bestellen.

Superpoint IV LED Anbau

Artikelnummer	Ausführung	Leuchtmittel	Anschluss	Kabellänge	Spannung
127553800	Links	LED	P&R	2000 mm	
127553818	Rechts	LED	P&R	2000 mm	
127557155	Links	LED	DC	1000 mm	
127557156	Rechts	LED	DC	1000 mm	





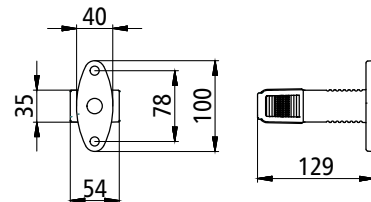

Superpoint IV LED Gerade

Artikelnummer	Ausführung	Leuchtmittel	Anschluss	Kabellänge	Spannung
127553801	Links	LED	P&R	2000 mm	
127553824	Rechts	LED	P&R	2000 mm	
127557153	Links	LED	DC	1000 mm	
127557154	Rechts	LED	DC	1000 mm	



Superpoint IV LED Pendelhalter

Artikelnummer	Ausführung	Leuchtmittel	Anschluss	Kabellänge	Spannung
127553802	Links	LED	P&R	1250 mm	
127553803	Rechts	LED	P&R	1250 mm	
127557157	Links	LED	DC	1000 mm	
127557158	Rechts	LED	DC	1000 mm	

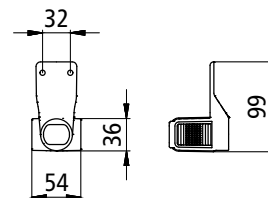

Superpoint III LED



- **Spannung:**
24 Volt oder 12 Volt
- **Funktionen:**
Positionslicht, Seitenmarkierungslicht
- **Weitere Attribute:**
LED
Verkabelt
ADR-Zone 2



Superpoint III LED Standard

Artikelnummer	Ausführung	Leuchtmittel	Anschluss	Kabellänge	Spannung
127552146	Links	LED	P&R	1250 mm	24V
127552147	Rechts	LED	P&R	1250 mm	24V
127552396	Links	LED	2	1750 mm	24V
127552397	Rechts	LED	2	1750 mm	24V
127552280	Links	LED	3	1250 mm	24V
127552279	Rechts	LED	3	1250 mm	24V
127552377	Links	LED	DC	1000 mm	12V
127552378	Rechts	LED	DC	1000 mm	12V

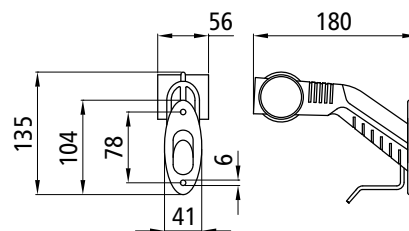

Superpoint III LED Anbau

Artikelnummer	Ausführung	Leuchtmittel	Anschluss	Kabellänge	Spannung
127552267	Li = Re	LED	P&R	1500 mm	24V
127552570	Li = Re	LED	3	1000 mm	24V
127551516	Li = Re	LED	DC	1000 mm	12V

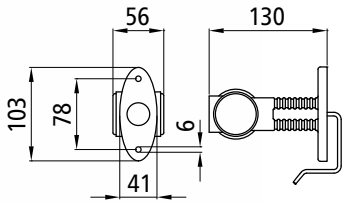
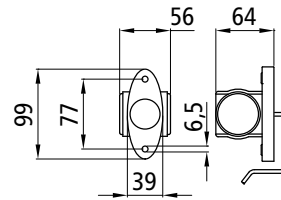
Superpoint III LED Gerade

Artikelnummer	Ausführung	Leuchtmittel	Anschluss	Kabellänge	Spannung
127552264	Li = Re	LED	P&R	1500 mm	24V
127552948	Li = Re	LED	2	1750 mm	24V
127552915	Li = Re	LED	3	1750 mm	24V
127552376	Li = Re	LED	DC	1000 mm	12V

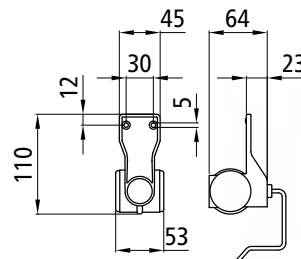
Superpoint III LED Pendelhalter

Artikelnummer	Ausführung	Leuchtmittel	Anschluss	Kabellänge	Spannung
127552268	Links	LED	P&R	1500 mm	24V
127552269	Rechts	LED	P&R	1500 mm	24V
127552735	Links	LED	3	1500 mm	24V
127552736	Rechts	LED	3	1500 mm	24V
127552456	Links	LED	DC	1000 mm	12V
127552455	Rechts	LED	DC	1000 mm	12V

Anschlüsse

2-pol. ASS



3-pol. ASS

P&R-System

DC-System

Montagehülse und DC-Verbinder separat bestellen.

Superpoint II

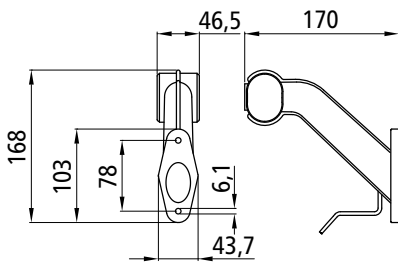

- **Spannung:**
24 Volt oder 12 Volt
- **Funktionen:**
Positionslicht, Seitenmarkierungslicht
- **Weitere Attribute:**
Glühlampe
Lichtscheiben rot/weiß/gelb
Verkabelt
ADR-Zone 2

Superpoint II Standard

Artikelnummer	Ausführung	Leuchtmittel	Anschluss	Kabellänge	Spannung
127551889	Links		DC	860 mm	
127551890	Rechts		DC	860 mm	

Superpoint II Gerade

Artikelnummer	Ausführung	Leuchtmittel	Anschluss	Kabellänge	Spannung
127551600	Li = Re		P&R	1500 mm	
127553808	Li = Re		DC	1000 mm	

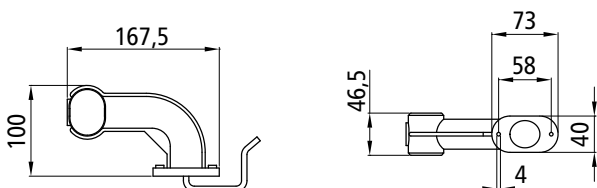
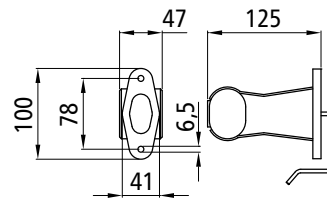

Superpoint II Version Earpoint

Artikelnummer	Ausführung	Leuchtmittel	Anschluss	Kabellänge	Spannung
127551894	Links		DC	1000 mm	
127551893	Rechts		DC	1000 mm	

Anschlüsse



P&R-System



DC-System

Montagegehäuse und DC-Verbinder separat bestellen.

Flexipoint LED



- **Spannung:**
12/24 Volt
- **Funktionen:**
Positionslicht
- **Weitere Attribute:**
LED
Lichtscheiben rot/weiß
Verkabelt
ADR-Zone 2



Flexipoint LED

Artikelnummer	Ausführung	Leuchtmittel	Anschluss	Kabellänge	Spannung
127553484	Li = Re	LED	DC	3000 mm	

Flexipoint LED Pendelhalter

Artikelnummer	Ausführung	Leuchtmittel	Anschluss	Kabellänge	Spannung
127553075	Links	LED	DC	500 mm	
127553076	Rechts	LED	DC	500 mm	



Flexipoint I



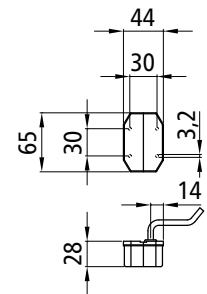
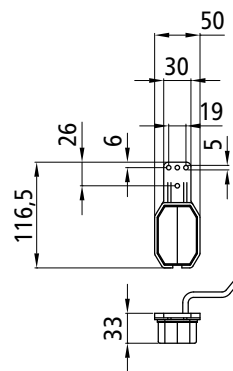

- **Spannung:**
24 Volt oder 12 Volt
- **Funktionen:**
Positionslicht
- **Weitere Attribute:**
Glühlampe
Verkabelt



Flexipoint I

Artikelnummer	Ausführung	Leuchtmittel	Anschluss	Kabellänge	Spannung
127552341	Li = Re		DC	500 mm	

Flexipoint I Pendelhalter

Artikelnummer	Ausführung	Leuchtmittel	Anschluss	Kabellänge	Spannung
127552923	Links		DC	500 mm	
127552922	Rechts		DC	500 mm	



KENNZEICHEN- LEUCHTEN





REGPOINT	76
KENNZEICHENHALTER	76
REGPOINT II LED	77
REGPOINT SMALL	77

Regpoint

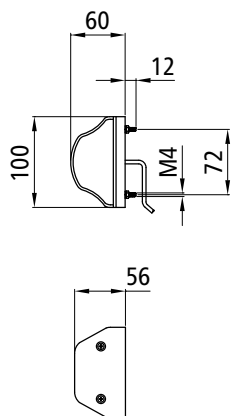

- **Spannung:**
12/24 Volt, 24 Volt oder 12 Volt
- **Weitere Attribute:**
Voll-LED oder Glühlampe
Verkabelt
ADR-Zone 2

Regpoint LED

Artikelnummer	Leuchtmittel	Anschluss	Kabellänge	Spannung
127553106	LED	P&R	500 mm	12/24
127552336	LED	P&R	1000 mm	12/24
127553107	LED	P&R	3500 mm	12/24
127552236	LED	2	500 mm	12/24
127552858	LED	2	1000 mm	12/24
127552518	LED	3	500 mm	12/24
127552335	LED	DC	800 mm	12V

Regpoint

Artikelnummer	Leuchtmittel	Anschluss	Kabellänge	Spannung
127551883	Glühlampe	DC	800 mm	12V

Kennzeichenhalter mit integrierter LED-Beleuchtung

Artikelnummer	Leuchtmittel	Anschluss	Kabellänge	Spannung
127557225	LED	2	500 mm	24V
127557232	LED	2	1500 mm	24V
127557228	LED	P&R	500 mm	24V
127557226	LED	P&R	1500 mm	24V
127557227	LED	2	500 mm	24V
127557230	LED	2	1500 mm	24V
127557229	LED	2 AMP	500 mm	24V
127557231	LED	2 AMP	1500 mm	24V



Abbildung: 127557225

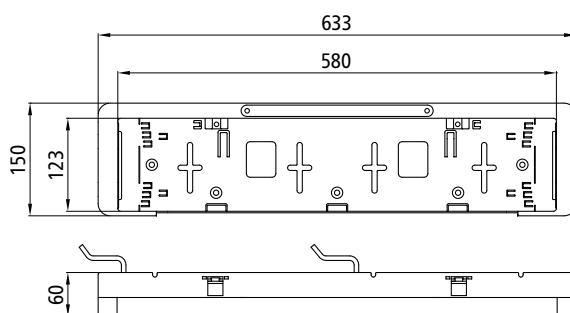

Regpoint II LED/Regpoint Small

- **Spannung:**
12/24 Volt oder 12 Volt
- **Weitere Attribute:**
Voll-LED oder Glühlampe
Verkabelt
ADR-Zone 2



Regpoint II LED Standard

Artikelnummer	Leuchtmittel	Anschluss	Kabellänge	Spannung
127553361	LED	P&R	2000 mm	
127553362	LED	2	500 mm	
127553360	LED	3	500 mm	
127553189	LED	DC	800 mm	

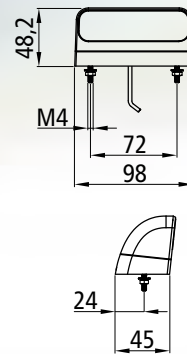

Regpoint II LED für Einzelanbau

Artikelnummer	Leuchtmittel	Anschluss	Kabellänge	Spannung
127553363	LED	P&R	2000 mm	

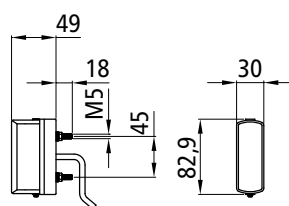
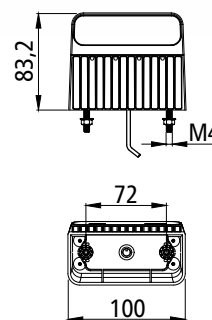

Regpoint Small

Artikelnummer	Leuchtmittel	Anschluss	Kabellänge	Spannung
127552765		DC	800 mm	

Anschlüsse

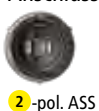

Montagehülse und DC-Verbinder separat bestellen.

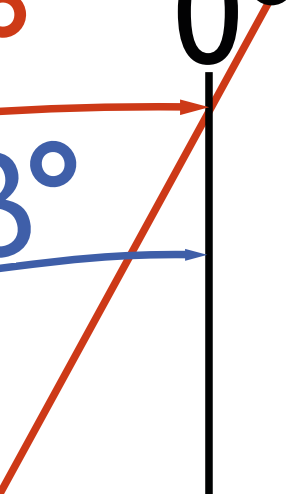

WORKPOINT II

80

SCENEFAB

81

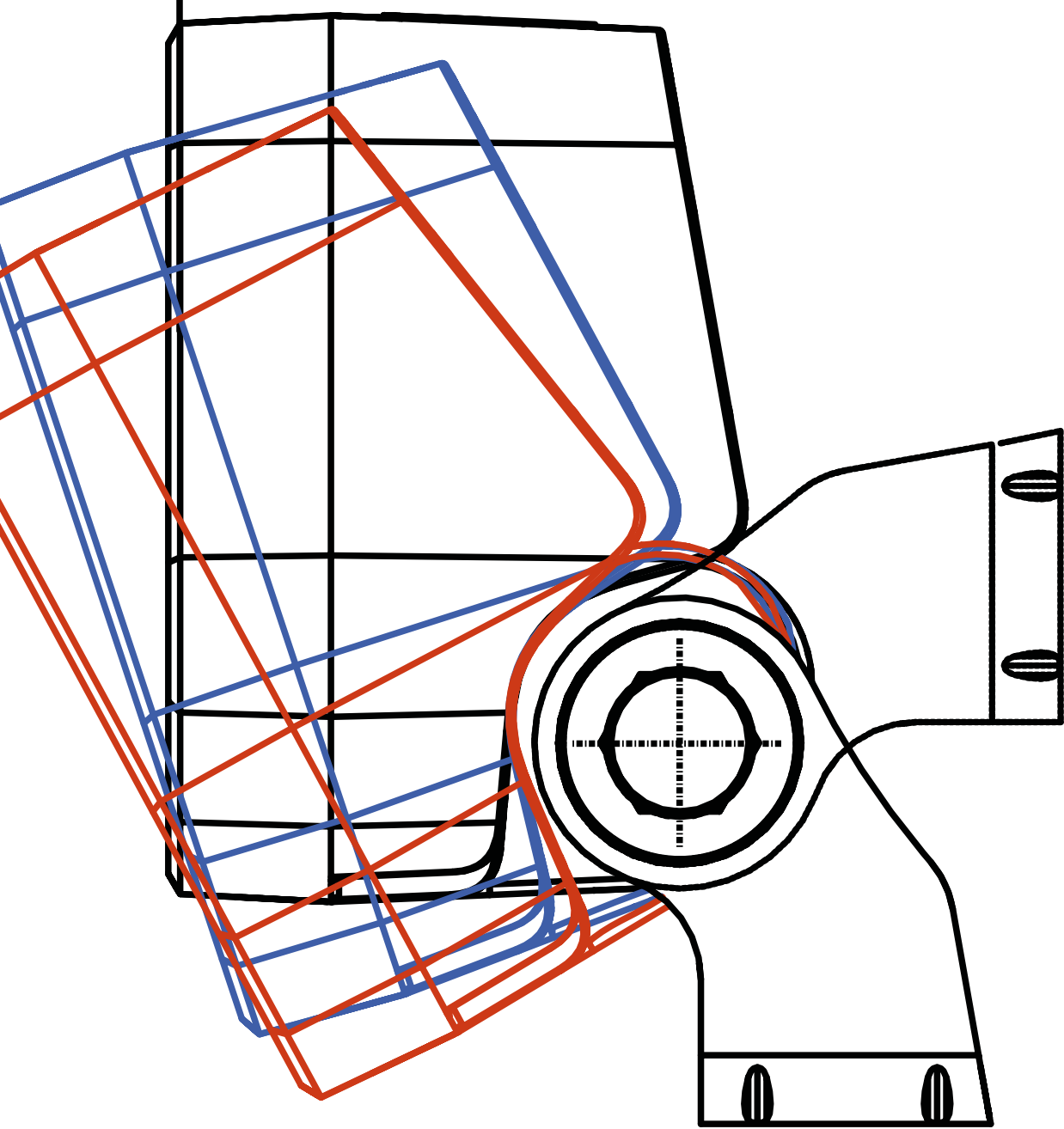

Workpoint II



Abbildung: 127557166

- **Spannung:**
12/24 Volt
- **Weitere Attribute:**
LED
Verkabelt oder Deutsch-Stecker
1000/1500/3000 Lumen
Aluminiumgehäuse
Großer vertikaler Schwenkbereich
Schutzklasse IP 6K9K

Workpoint II 1000 lm/1500 lm/3000 lm

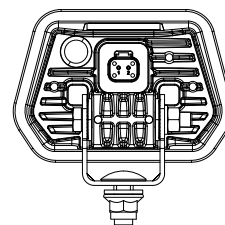
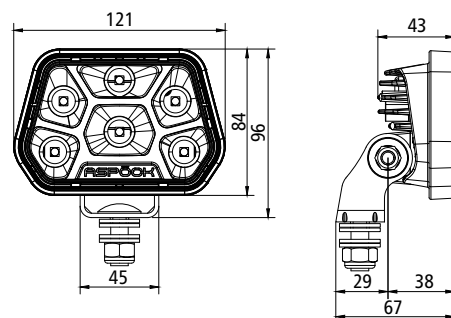

Abbildung: 127557199

Artikelnummer	Lumen	Abstrahlwinkel	Leuchtmittel	Anschluss	Kabellänge	Spannung	Zusatz
127557199	1000	60°	LED		1500 mm		RFS
127557200	1000	60°	LED		1500 mm		RFS
127557167	1500	60°	LED		1500 mm		RFS
127557168	1500	60°	LED		1500 mm		RFS
127557166	1500	60°	LED				RFS
127557242	3000	20°	LED		1500 mm		
127557243	3000	60°	LED		1500 mm		





Abbildung: 127557243

SceneFAB

- **Spannung:**
12/24 Volt
- **Weitere Attribute:**
LED
1613 Lumen
Aluminiumgehäuse
Schutzklasse IP 6K9K
Zulassung nach ECE R10
ADR-Zone 2

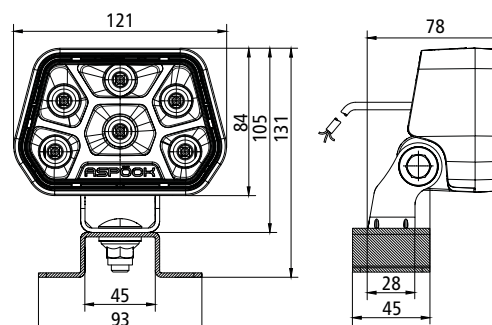

SceneFAB

Artikelnummer	Spannung	Lumen	Anschluss	Kabellänge	Farbe
245554241	12/24	1613		500 mm	Schwarz
245554240	12/24	1613		500 mm	Weiß

The image shows the interior of a red vehicle, likely a truck or bus. A white, rectangular LED light fixture is mounted on the ceiling, emitting a bright white light. To the right, a red emergency light is visible. The ceiling is painted red and has a black plastic trim piece. Below the light fixture, there are metal brackets and bolts securing components to the ceiling. The overall scene is brightly lit by the white light fixture.

INNENLEUCHTEN





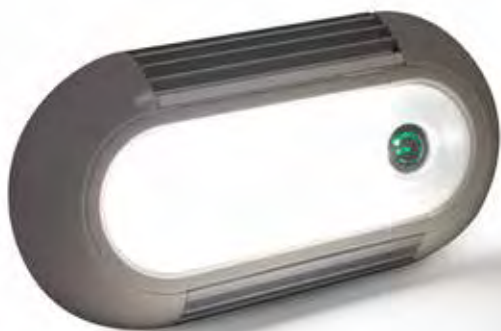

INPOINT III LED	84
TUBEPOINT STABLEUCHTE LED	86
UNIVERSAL LEUCHTE LED	87
INNENLEUCHTE INPOINT	87

Inpoint III LED



- **Spannung:**
12/24 Volt
- **Optional:**
700 lm, 1400 lm oder 2200 lm
Schalter oder Bewegungsmelder
- **Weitere Attribute:**
LED
ADR-Zone 2

Inpoint III LED kurz - 700 Lumen

Artikelnummer	Leuchtmittel	Anschluss	Kabellänge	Spannung	Zusatz
127557067	LED		300 mm		Ohne Schalter
127557068	LED		300 mm		Mit Schalter
127557088	LED		300 mm		Mit Bewegungsmelder

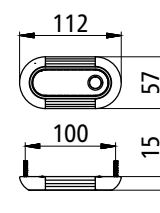





Gummiunterlage für Inpoint III kurz

Artikelnummer	Beschreibung
127553973	Gummiunterlage selbstklebend



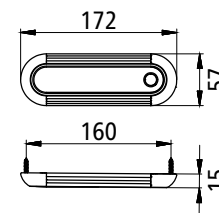

Inpoint III LED lang - 1400 Lumen

Artikelnummer	Leuchtmittel	Anschluss	Kabellänge	Spannung	Zusatz
127557065	LED		300 mm		Ohne Schalter
127557066	LED		300 mm		Mit Schalter



Inpoint III LED rund - 2200 Lumen

Artikelnummer	Leuchtmittel	Anschluss	Kabellänge	Spannung	Zusatz
127557063	LED		300 mm		Ohne Schalter
127557064	LED		300 mm		Mit Bewegungsmelder

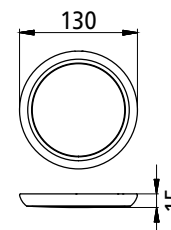

Shop around the clock!

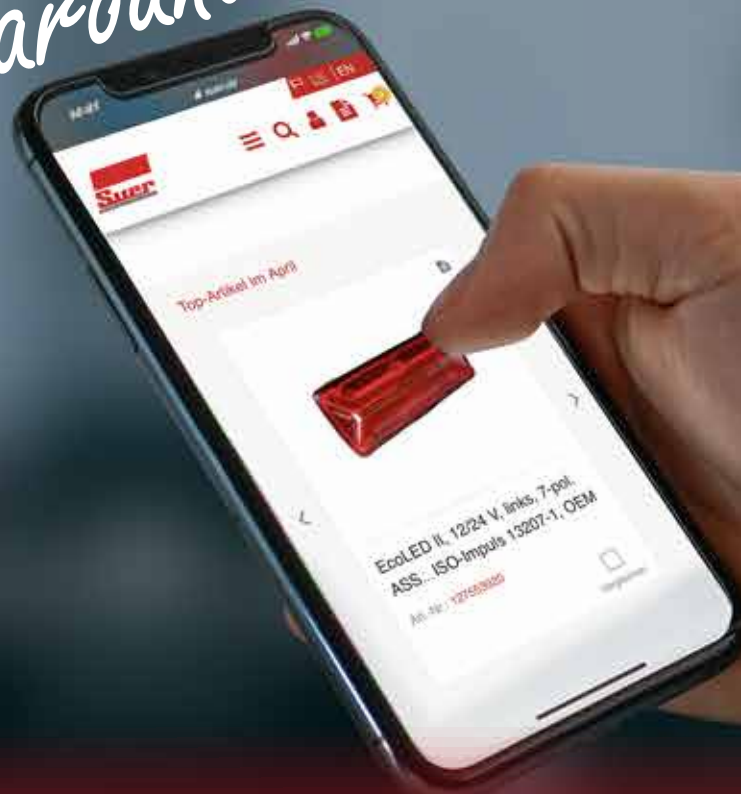

**Nutzen Sie unseren vielseitigen Onlineshop!
Kostenlos Registrieren.**

Hier finden Sie alles auf einer Seite:

Leuchten
Beleuchtungsgarnituren
Hinterer Unterfahrschutz mit Beleuchtung
Verbinder
Adapter
Rückstrahler
SML-Steuerung
Verteiler
Warntafeln

Verkabelung
Lichtanlagen
Lichtscheiben
Leitungen
Stecker und Steckdosen
LED-Kontrollgeräte
LCG
Warnmarkierungen
Warnwesten

www.suer.de

Tubepoint Stableuchte LED

- **Spannung:**
24 Volt
- **Optional:**
375 lm, 750 lm oder 1125 lm
- **Weitere Attribute:**
LED
Schutzklasse IP 6K9K
EMV R10
ADR-Zone 2

Tubepoint Stableuchte LED

Artikelnummer	Leuchtmittel	Anschluss	Länge	Kabellänge	Lumen	Spannung
127553906	LED	P&R	450 mm	100 mm	375	24V
127553907	LED	P&R	900 mm	100 mm	750	24V
127553908	LED	P&R	1350 mm	100 mm	1125	24V



Befestigungssatz Tubepoint

Artikelnummer	Auführung	VPE
127553977	Pendelhalter, inkl. Verschlusskappe	5 Stück
127553978	Profilanbau, inkl. Verschlusskappe	5 Stück
127553979	Flacher Direktanbau, inkl. Verschlusskappe	5 Stück



Anschlüsse

P&R -System

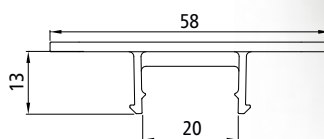
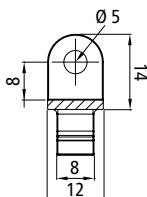
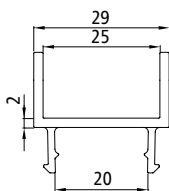
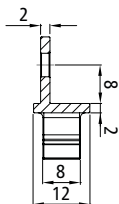
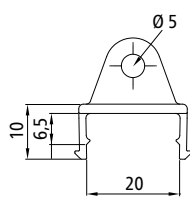

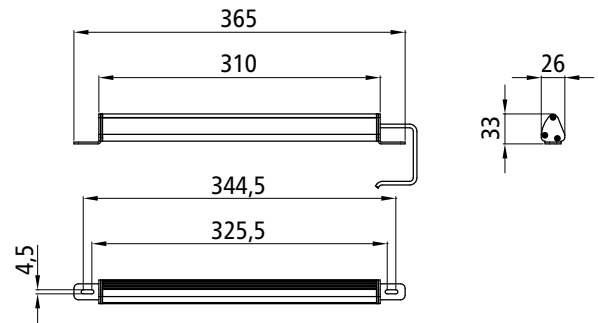

Universal Leuchte LED

- **Spannung:**
12/24 Volt
- **Weitere Attribute:**
LED
Stabiles Aluminium-Gehäuse
ADR-Zone 2





Universal Leuchte LED

Artikelnummer	Leuchtmittel	Anschluss	Kabellänge	Spannung
245552882	LED		2000 mm	

Innenleuchte Inpoint

- **Spannung:**
12/24 Volt
- **Weitere Attribute:**
Glühlampe
Mit Schalter

Innenleuchte Inpoint

Artikelnummer	Leuchtmittel	Anschluss	Spannung
127551639		Tülle	

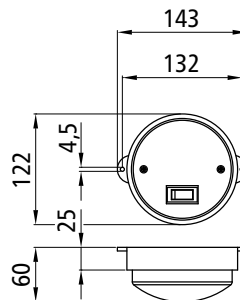

ZUKUNFT BEI SUER!



#SUERFORSURE

Wir bieten Jobs für:

- Mitarbeiter im Innendienst
- Mitarbeiter im Außendienst
- Technische Mitarbeiter
- Fachlageristen
- Auszubildende im Groß- und Außenhandel
- Mitarbeiter in der Montage
- u.v.m
- *(m/w/d)



Hinter allem geschäftlichen Bestreben steht der Mensch – und diese Ebene ist uns wichtig!

Eine faire und verbindliche Zusammenarbeit hat intern wie extern den größten Stellenwert für uns.

JETZT BEWERBEN!





VERKABELUNG



VERSORGUNGSKABEL	90
STECKDOSENVERTEILER	97
HAUPTKABEL	98
VERLÄNGERUNGSKABEL	100
DIN-VERKABELUNG UND ZUBEHÖR FÜR LKW	101
FLACHKABEL/SML-KETTE	102
VERTEILER	104
VERTEILERLEITUNGEN	106
ADAPTERKABEL	108
Y-KABEL	109
LED CONTROL GERÄTE	110

Versorgungskabel 15-polig

ISO 12098

- ADR-Zone 2



Versorgungskabel 15-poliger Stecker

Artikelnummer	Verbinder	Länge a
127552043	17 LP 20	3000 mm
127552593	17 LP 20	4800 mm
127552748	17 LP 30	1000 mm
127552152	17 LP 30	15000 mm
127552562	17 LP 30	8000 mm

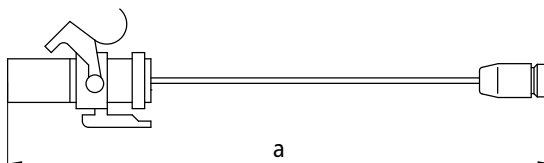

Versorgungskabel 15-polige Steckdose

Artikelnummer	Verbinder	Länge a
127552124	17 LP 20	600 mm
127552125	17 LP 20	1000 mm
127552692	17 LP 20	2000 mm
127552126	17 LP 20	6000 mm
127552563	17 LP 30	8000 mm
127553678	17 LP 30	16000 mm

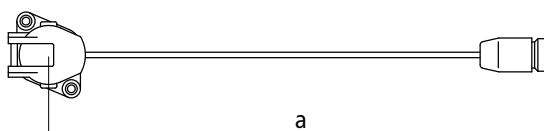

Versorgungskabel 15-polige Steckdose und 2 x 7-polige Steckdose

ISO 1185 + ISO 3731 + ISO 12098

Artikelnummer: 127552104
 Verbinder: 17 LP 20
 Länge (a/b): 600 mm / 800 mm

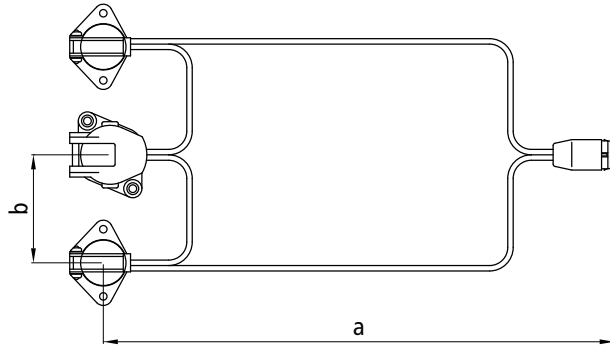

Halterung für Elektrik- und Luftanschlüsse

- Bestehend aus Montageblech und 2 Halblechen
- Ohne Schraubmaterial
- Schwarz KTL-beschichtet
- Gewicht 11,68 kg

Artikelnummer: 245552098

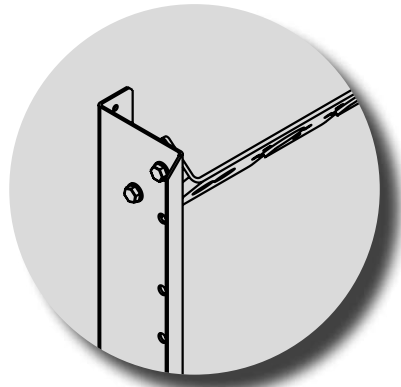

In der obersten Position kann das Montageblech um 40° gedreht montiert werden.

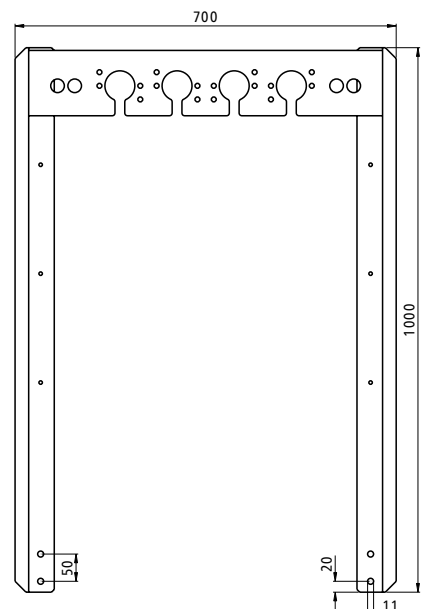
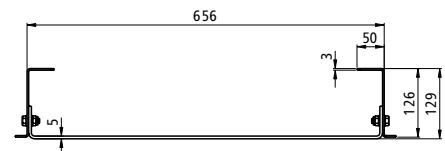

Versorgungskabel 2 x 7-polig

ISO 1185 + ISO 3731



Versorgungskabel 2 x 7-poliger Stecker

Artikelnummer	Verbinder	Kabellänge a
127552047	17 LP 20	3000 mm
127552302	17 LP 20	4800 mm
127552155	17 LP 20	6000 mm
127552113	17 LP 30	12000 mm

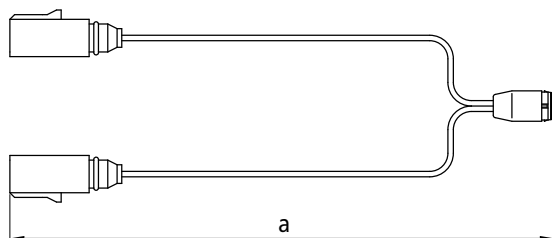

Versorgungskabel 2 x 7-polige Steckdose

Artikelnummer	Verbinder	Kabellänge a
127552117	17 LP 20	600 mm
127552860	17 LP 20	2000 mm
127552151	17 LP 20	6000 mm



Versorgungskabel 7-polig

ISO 1724

Versorgungskabel 7-poliger Stecker

Artikelnummer	Verbinder	Kabellänge a
127552737	17 LP30	10000 mm
127552428	17 LP30	12000 mm

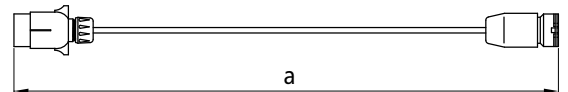

Versorgungskabel 7-poliger Stecker

Artikelnummer	Verbinder	Kabellänge a
127553072	2 x 5	3000 mm
127551501	2 x 5	4000 mm
127551589	2 x 5	6000 mm
245551233	2 x 5	7000 mm
127551591	2 x 5	8000 mm

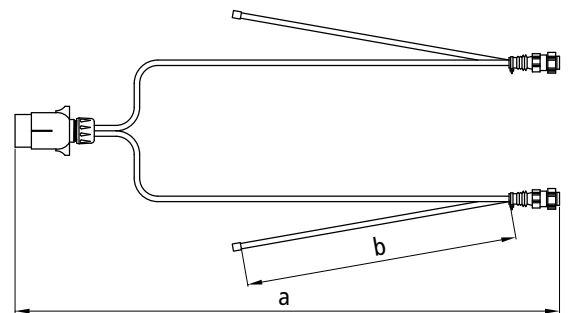

Versorgungskabel 7-poliger Stecker

- Mit 2 zusätzlichen DC-Abgängen

Artikelnummer	Verbinder	Kabellänge a	Abgang	Kabellänge b
127551884	2 x 5	5000 mm	2 x DC	200 mm
127552509	2 x 5	6000 mm	2 x DC	200 mm
127551885	2 x 5	7500 mm	2 x DC	200 mm
127551886	2 x 5	9500 mm	2 x DC	500 mm
127553535	2 x 5	10000 mm	2 x DC	100 mm
127552951	2 x 5	12000 mm	2 x DC	100 mm



Versorgungskabel 13-polig

ISO 11446

- ADR-Zone 2

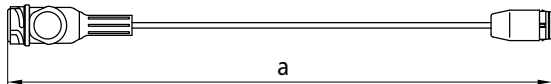

Versorgungskabel 13-poliger Stecker

Artikelnummer	Verbinder	Kabellänge a
127552495	17 LP 20	2000 mm
127553298	17 LP 20	3500 mm

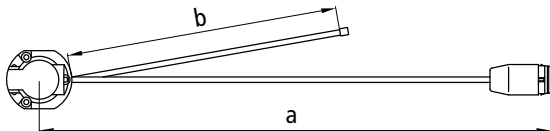

Versorgungskabel 13-polige Steckdose

Artikelnummer	Verbinder	Kabellänge a	Abgang	Kabellänge b	Zusatz
127552696	17 LP 20	3000 mm			
127552782	17 LP 20	400 mm	DC	150 mm	Bremslicht

Versorgungskabel 7-polig

ISO 1724

Versorgungskabel 7-polige Steckdose

Artikelnummer	Verbinder	Kabellänge (a/b)
127552628	17 LP 20 / 17 LP 30	1300 mm / 200 mm

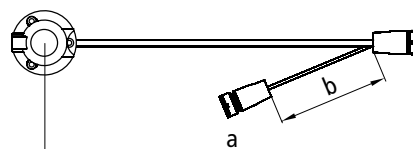

Versorgungskabel 13-polig

ISO 11446

Versorgungskabel 13-poliger Stecker

Artikelnummer	Verbinder	Kabellänge a
127553081	2 x 5	1570 mm
127557253	2 x 5	4000 mm
127552632	2 x 5	4500 mm
245551235	2 x 5	5000 mm
127551588	2 x 5	6100 mm
127551676	2 x 5	8000 mm



Versorgungskabel 13-poliger Stecker

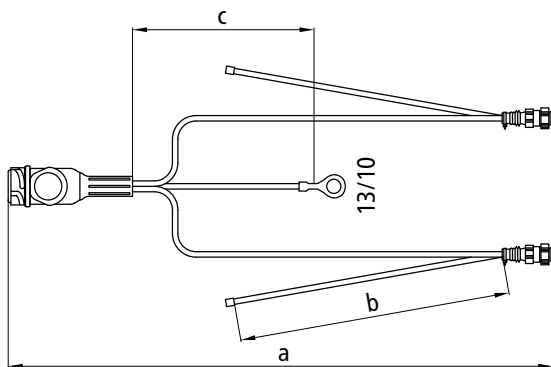

- Mit 2 zusätzlichen DC-Abgängen

Artikelnummer	Verbinder	Kabellänge a	Abgang	Kabellänge b
127552756	2 x 5	4500 mm	2 x DC	2500 mm
127552508	2 x 5	5000 mm	2 x DC	200 mm
127552755	2 x 5	5000 mm	2 x DC	3000 mm
127552754	2 x 5	6000 mm	2 x DC	4500 mm
127552753	2 x 5	7000 mm	2 x DC	4700 mm
127551887	2 x 5	8000 mm	2 x DC	6000 mm
127551888	2 x 5	10000 mm	2 x DC	8000 mm



Versorgungskabel 13-poliger Stecker

- Mit 2 zusätzlichen DC-Abgängen
- Mit Ladeleitung (Dauerstrom)

Artikelnummer	Verbinder	Kabellänge a	Abgang	Kabellänge b	Ladeleitung	Kabellänge c	Zusatz
127552556	2 x 5	6100 mm	2 x DC	3700 mm		3000 mm	
127553466	2 x 5	8000 mm	2 x DC	4500 mm		3500 mm	Sicherung



Steckdosenverteiler

- **Steckdosen:**

1 x 15-polig nach **ISO 12098**

2 x 7-polig nach **ISO 1185** + **ISO 3731**

- **Anschlüsse:**

17 LP20, Kabellänge 600 mm

2 Eingänge belegt mit Lichtfunktion

2 Eingänge PG-Verschraubung



Artikelnummer

127552149

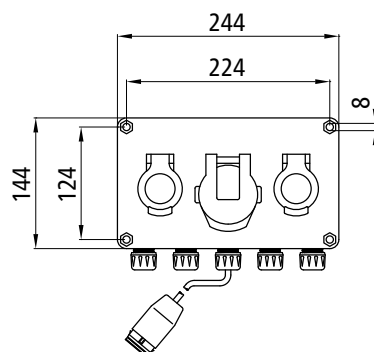

Hauptkabel



- **Optional:**
Kabel 8-adrig, 10-adrig oder 15-adrig
LP 30/LP 30 (Buchse/Buchse) oder
LP 30/LP 20 (Buchse/Stift)
- **Weitere Attribute:**
ADR-Zone 2

Hauptkabel 17-polig ASS Kabel 8-adrig

- 8-adrige Hauptkabel sind nur für reine Lichtfunktionen

Artikelnummer	Verbinder	Kabellänge a
127552103	17 LP30	9000 mm
127555476	17 LP30	12500 mm
127552368	17 LP30	15000 mm

Hauptkabel 17-polig ASS Kabel 10-adrig

- 10-adrige Hauptkabel für Lichtfunktionen plus 2 Zusatzfunktionen auf Pin 9 und 12

Artikelnummer	Verbinder	Kabellänge a
127552174	17 LP30	5000 mm
127552095	17 LP30	9000 mm
127552096	17 LP30	12500 mm
127552097	17 LP30	15000 mm



Hauptkabel 17-polig ASS Kabel 15-adrig

- 15-adrige Hauptkabel sind belegt nach ISO 12098

Artikelnummer	Verbinder	Kabellänge a	Leitungsquerschnitte
127552037	17 LP30	4000 mm	12 x 1 + 3 x 2,5 mm ²
127553735	17 LP30	6000 mm	12 x 1 + 3 x 2,5 mm ²
127552101	17 LP30	9000 mm	12 x 1 + 3 x 2,5 mm ²
127552102	17 LP30	12500 mm	12 x 1 + 3 x 2,5 mm ²
127552714	17 LP30	12500 mm	12 x 1,5 + 3 x 2,5 mm ²
127552313	17 LP30	15000 mm	12 x 1 + 3 x 2,5 mm ²
127552713	17 LP30	15000 mm	12 x 1,5 + 3 x 2,5 mm ²
127553591	17 LP30	17000 mm	12 x 1 + 3 x 2,5 mm ²

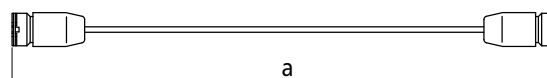

Hauptkabelverlängerung 17-polig ASS Kabel 15-adrig

- ADR-Zone 2

Artikelnummer	Verbinder	Kabellänge a
127552206	17 LP 20/ 17 LP 30	2000 mm
127553724	17 LP 20/ 17 LP 30	3000 mm
127552711	17 LP 20/ 17 LP 30	4000 mm
127552205	17 LP 20/ 17 LP 30	9000 mm

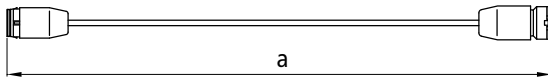

Wendelkabel/Hauptkabelverlängerung Kabel 11-adrig

- ADR-Zone 2

Artikelnummer	Verbinder	Arbeitslänge a
127552403	17 LP 20/ 17 LP 30	4500 mm

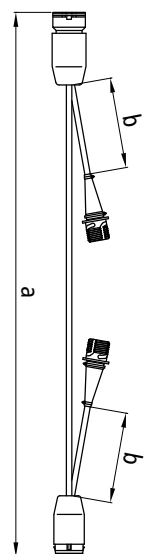
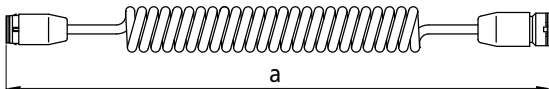

Zwischenadapter Hauptkabel 17-polig ASS

- ADR-Zone 2

Artikelnummer	Verbinder	Kabellänge a	Abgang	Kabellänge b	Zusatz	Pinbelegung
127552265	17 LP 20/ 17 LP 30	200 mm	2 x 2	je 1000 mm	RFS, NSL	9-pol.
127553339	17 LP 20/ 17 LP 30	200 mm	2 x 2	je 1000 mm	RFS, Bremslicht	9-pol.
127553319	17 LP 20/ 17 LP 30	300 mm	4 x 2	je 250 mm	RFS, Bremslicht, Standlicht	9-pol.
127553245	17 LP 20/ 17 LP 30	200 mm	1 x 2	1000 mm	Bremslicht	15-pol.
127555494	17 LP 20/ 17 LP 30	300 mm	2 x 3	je 2000 mm	Standlicht	15-pol.
127553330	17 LP 20/ 17 LP 30	500 mm	2 x 2	je 500 mm	Standlicht	15-pol.

Verlängerungskabel



Verlängerungskabel 7-polig ASS

- ADR-Zone 2

Artikelnummer	Verbinder	Kabellänge
127553491	7	1000 mm
127552008	7	3000 mm

Verlängerungskabel 5-polig Bajonett

Artikelnummer	Verbinder	Kabellänge
127552030	5	2000 mm



Verlängerungskabel 3-polig ASS

- ADR-Zone 2

Artikelnummer	Verbinder	Kabellänge	Belegung
127552784	3	500 mm	2-polig
127552861	3	1500 mm	2-polig
127553062	3	1500 mm	3-polig
127552480	3	5000 mm	3-polig

Verlängerungskabel 2-polig ASS

- ADR-Zone 2

Artikelnummer	Verbinder	Kabellänge
127552482	2	1500 mm
127557247	2	2000 mm
127553061	2	5000 mm



DIN-Verkabelung und Zubehör für Lkw



Y-Kabel 7-polig AMP

- 24 V
- ADR-Zone 2

Artikelnummer	Verbinder	Kabellänge
127557233	7 AMP	1000 mm



Verlängerungsleitung 7-polig AMP

- 24 V
- ADR-Zone 2

Artikelnummer	Verbinder	Kabellänge
127557184	7 AMP	2000 mm



Verlängerungsleitung HDSCS

- 24 V
- ADR-Zone 2

Artikelnummer	Verbinder	Kabellänge
127557239	7 HDSCS	2000 mm

Flachkabel / SML-Kette



Flachkabel P&R-System

- 2-adrig
- auf Rolle 200 m
- Leitung 2 x 1,5 mm²
- ADR-Zone 2

Artikelnummer

127551383

Flachkabel DC-System

- 2-adrig
- auf Rolle 200 m
- Leitung 2 x 0,75 mm²
- ADR-Zone 2

Artikelnummer

127551882

Montagezange für P&R-System

Artikelnummer

127551296



Montagezange für DC-System

Artikelnummer

127551878



Montagehülse für P&R-System

Artikelnummer

127552640

Verpackungseinheit

1

127551384

10



Kontaktaufnahme für DC-System

- 2 x Montagehülsen und 1 x DC-Verbinder

Artikelnummer

127551881

Verpackungseinheit

1

127552991

10



Kabelkette für Seitenmarkierungsleuchte

- ADR-Zone 2

Artikelnummer	Verbinder	Abgänge	Kabellänge a	Kabellänge b	Kabellänge c
127552914	2	4 x 3	2000 mm	3700 mm	13100 mm
127552275	2	5 x 3	5500 mm	3700 mm	20300 mm
127552276	2	6 x 3	3500 mm	3700 mm	22000 mm
127553862	3	5 x 3	3500 mm	3700 mm	22000 mm
127553865	3	6 x 3	3500 mm	3700 mm	22000 mm



Abb.: 127552276

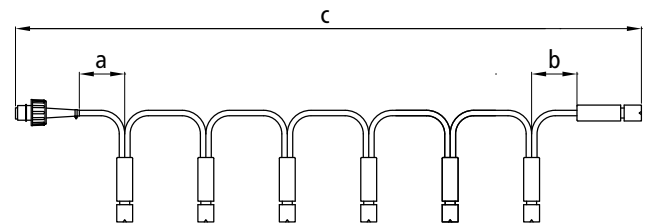

Flachkabelsatz P&R-System

- Zum Lieferumfang gehören je 2 Flachkabel
- ADR-Zone 2

Artikelnummer	Verbinder	Anschluss	Kabellänge a
127551566	2	P&R	5000 mm
127551342	2	P&R	9000 mm
127551312	2	P&R	13000 mm
127551428	2	P&R	15000 mm
127551429	2	P&R	17000 mm
127551313	2	P&R	19000 mm

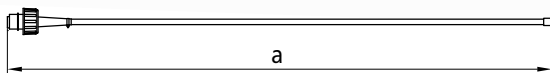

Flachkabel DC-System

Artikelnummer	Verbinder	Anschluss	Kabellänge a
127552416	DC	DC	12000 mm
127552422	DC	2	9000 mm



Abb.: 127552530

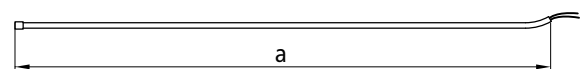

Lichtanlagen-Verteiler ASS



- **Ausführung:**
Zuleitung 17 LP20, Kabel 15-adrig
Leuchtenanschluss 7 ASS
14 oder 16 Kabeldurchführungen
1 oder 2 Platinen
- **Weitere Attribute:**
Vorverkabelte Ausgänge
ADR-Zone 2

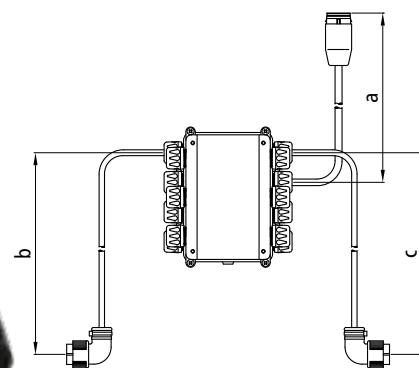

Lichtanlagen-Verteiler ASS

Artikelnummer	Zuleitung	Kabellänge a	Abgänge	Kabellänge b	Kabellänge c	Ausgang
127552127	17 LP20	1500 mm	4 x 2	1300 mm	1300 mm	4 x Licht
127553993	17 LP20	1500 mm	5 x 2	1300 mm	1300 mm	4 x Licht, RFS
127552060	17 LP20	500 mm	4 x 2	2200 mm	2500 mm	2 x Licht, Bremslicht, RFS
127552697	17 LP20	1500 mm	6 x 2 / 1 x 17 LP30	1600 mm	1600 mm	4 x Licht, 2 x RFS, zweite Steckdose
127552203	17 LP20	500 mm	5 x 2	2800 mm	3100 mm	4 x Licht, RFS
127553119	17 LP20	500 mm	5 x 2	4000 mm	4500 mm	4 x Licht, RFS
127557254	17 LP20	1500 mm	4 x 2 Superseal/1x 4 AMP/2x 7 AMP	13000 mm	13000 mm	2x Licht , EBS , Innenleuchte

Lichtanlagen-Verteiler ASS

Artikelnummer	Zuleitung	Abgänge	Ausgang
127557254	17 LP20	2 x 7 AMP	4 x Licht

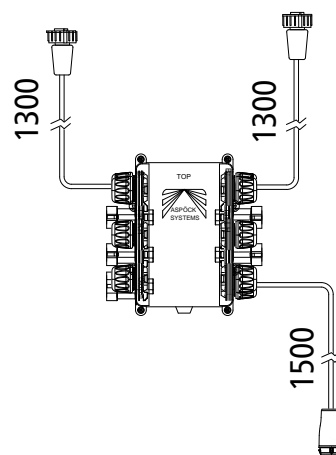

Zwischenverteiler ASS

Verteiler zum Zwischenschalten bei Haupt- und Verteilerkabeln

- **Anschlüsse:**
17 LP20 und 17 LP30
- **Weitere Attribute:**
 Vorverkabelte Abgänge
 Steckbare Eingänge
 ADR-Zone 2

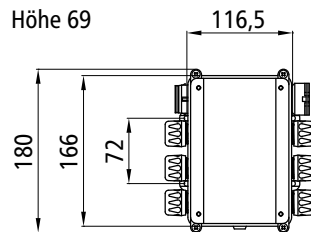

Zwischenverteiler ASS

Artikelnummer	Anschluss	Ausgang
127552128	17 LP 20/ 17 LP 30	
127553318	17 LP 20/ 17 LP 30	2 x Licht
127553741	3	2 x Licht

Verteiler ASS ohne Verkabelung

- **Ausführung:**
 8 oder 14 Kabeldurchführungen
 1 Platine
- **Weitere Attribute:**
 ADR-Zone 2

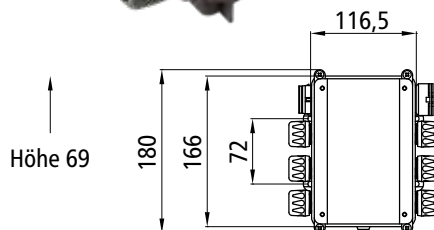

Verteiler ASS ohne Verkabelung

Artikelnummer	Anschluss	Zusatz
127551350	8 Kabeldurchführungen	Niedriger Deckel
127551373	14 Kabeldurchführungen	Hoher Deckel



Höhe 80

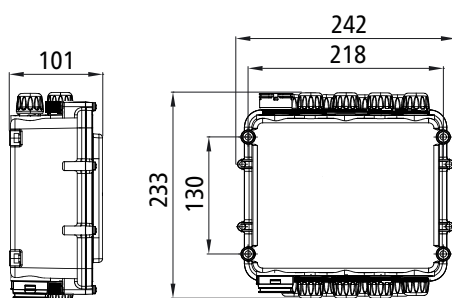

XL Verteiler ASS ohne Verkabelung

Artikelnummer	Anschluss	Zusatz
127557270	17 LP 20/ 17 LP 30	16 Kabeldurchführungen

Verteilerleitungen

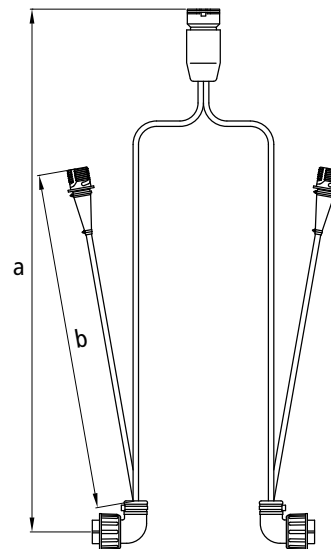

Verteilerleitung 17-polig ASS LP 20 Kabel 14-adrig

- ADR-Zone 2

Artikelnummer	Verbinder	Kabellänge a	Abgang	Kabellänge b	Zusatz
127552115	2 x 7	2500 mm	2 x 2	1650 mm	Flachkabel

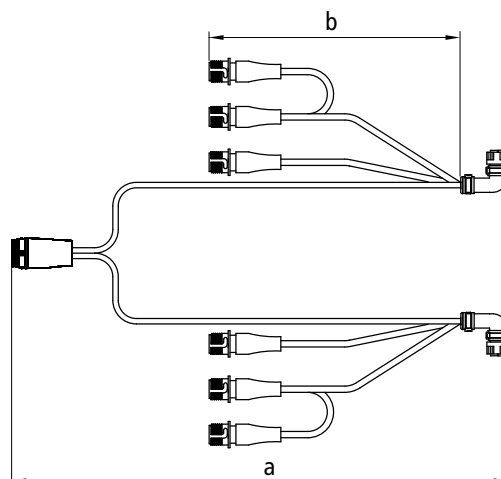

Verteilerleitung 17-polig ASS LP 20

- ADR-Zone 2

Artikelnummer	Verbinder	Kabellänge a	Abgang	Kabellänge b	Zusatz
127552708	2 x 7	1500/1100 mm	6 x 2	800 mm	Abgang für Standlicht und RFS



Verteilerleitung 17-polig LP 30

- Mit 2 zusätzlichen P&R-Abgängen
- ADR-Zone 2

Artikelnummer	Verbinder	Kabellänge a	Abgang	Kabellänge b
127553147	2 x 7	3500 mm	2 x P&R	200 mm

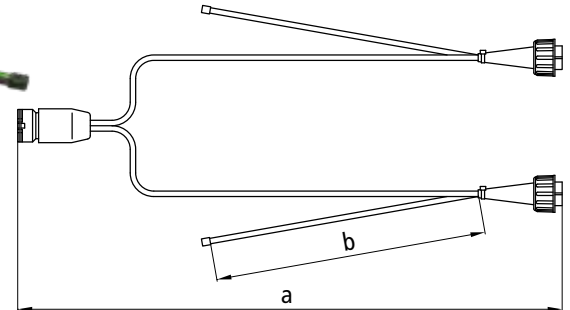

Verteilerleitung 17-polig LP 30

- Mit 2 zusätzlichen DC-Abgängen
- ADR-Zone 2

Artikelnummer	Verbinder	Kabellänge a	Abgang	Kabellänge b
127552783	2 x 7	1500 mm	2 x DC	1000 mm
127552494	2 x 7	6700 mm	2 x DC	5300 mm
127552493	2 x 7	9000 mm	2 x DC	6500 mm



Abb.: 127553453

Verteilerleitung 17-polig LP 20

- Mit 2 zusätzlichen DC-Abgängen

Artikelnummer	Verbinder	Kabellänge a	Abgang	Kabellänge b
127553230	2 x 5	1400 mm	2 x DC	500 mm
127553453	2 x 8	1400 mm	2 x DC	500 mm

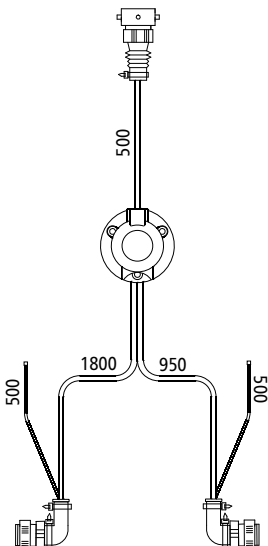
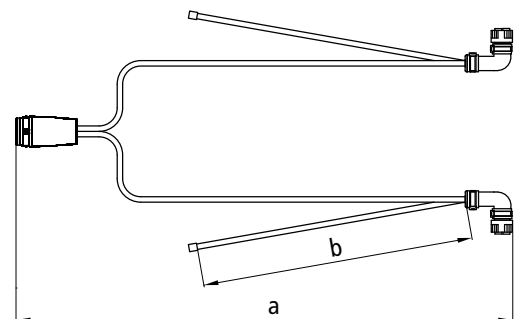

Verteilerleitung 8-polig Bajonett mit Abgang 7-polige Steckdose DIN 1724

- Mit 2 zusätzlichen DC-Abgängen

Artikelnummer	Verbinder	Kabellänge a	Abgang	Kabellänge b
127557129	2 x 5	1800/950 mm	2 x DC	500 mm

Adapterkabel



Adapterkabel 7-polige Steckdose

- zusätzliche Steckdose für 12 Volt Lichtanlage

Artikelnummer	Verbinder	Kabellänge a	Abgang	Kabellänge b
127553731	2 x 5	2000 mm	2 x 5	250 mm
127553751	2 x 8	2000 mm	2 x 8	250 mm

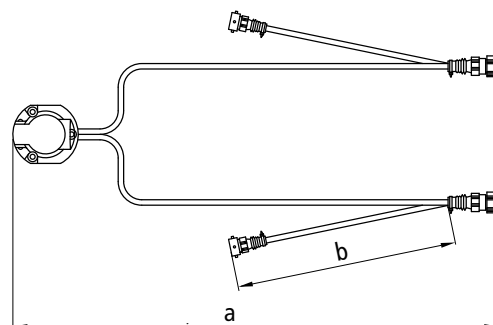

Adapterkabel 5-polig Bajonett

Artikelnummer	Verbinder	Kabellänge a	Abgang	Kabellänge b	Zusatz
127552298	5	400 mm	DC	600 mm	RFS
127552625	5	250 mm	DC	3000 mm	3. Bremslicht
127552734	5	300 mm	DC	750 mm	Standlicht



Abb.: 127553365

Adapterkabel 7-polig ASS auf 7-polig AMP

- ADR-Zone 2

Artikelnummer	Ausführung	Verbinder	Verbinder	Kabellänge
127553364	Links	7	7 AMP	200 mm
127553365	Rechts	7	7 AMP	200 mm

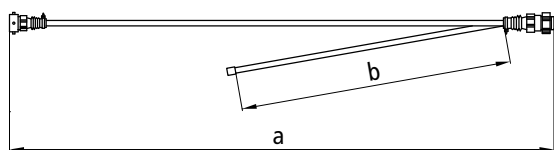
Y-Kabel

- ADR-Zone 2

Y-Kabel 17-polig ASS für Hauptkabel 15-adrig

Artikelnummer	Anschluss	Verbinder	Kabellänge
127552618	17 LP20	2 x 17 LP30	600 mm
127553577	17 LP30	2 x 17 LP20	250 mm



Y-Kabel 7-polig ASS 7-adrig

Artikelnummer	Anschluss	Verbinder	Kabellänge
127553016	7 Stift	2 x 7 Buchse	200 mm



Y-Kabel 3-polig ASS 2-adrig

Artikelnummer	Anschluss	Verbinder	Kabellänge	Zusatz
127552282	3 Stift	2 x 3 Buchse	200 mm	Belegung 2-polig
127552481	3 Stift	2 x 3 Buchse	500 mm	Belegung 3-polig



Y-Kabel 2-polig ASS 2-adrig

Artikelnummer	Anschluss	Verbinder	Kabellänge
127551515	2 Stift	2 x 2 Buchse	150 mm



Y-Kabel 8-polig Bajonett 8-adrig

Artikelnummer	Anschluss	Verbinder	Kabellänge
127553688	8 Buchse	2 x 8 Stift	500 mm



Y-Kabel 2-polig Superseal 2-adrig

Artikelnummer	Anschluss	Verbinder	Kabellänge
127552680	2 AMP	2 x 2 AMP Stift	1130/380 mm



LED Control Geräte

Das LED Control Gerät wird zur Anpassung der elektrischen Eigenschaften der Aspöck LED-Rückleuchten an die Anforderungen des Zugfahrzeugs benötigt. Empfohlen beim Einsatz von LED-Rückleuchten.



Blinklicht LCG

Artikelnummer	Anschluss	Spannung	Kontrolle
127557182	5	12/24	Blinklicht
127553483	7	12/24	Blinklicht
127553884	8	12/24	Blinklicht links
127553883	8	12/24	Blinklicht rechts



Abbildung: 127553483

Bremslicht LCG

Artikelnummer	Anschluss	12/24 Vg	Kabellänge	Kontrolle
127553481	7		je 650 mm	Bremslicht



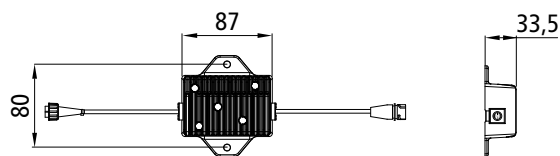
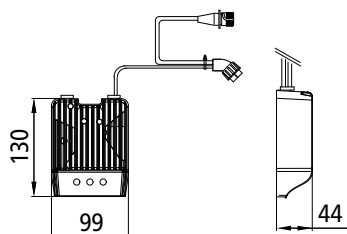

LED Control Gerät (LCG 1.2)

- Kontrolle von Blinklicht, Standlicht und Bremslicht

Artikelnummer	Anschluss	Spannung	Kabellänge
127553889	7	24V	je 650 mm

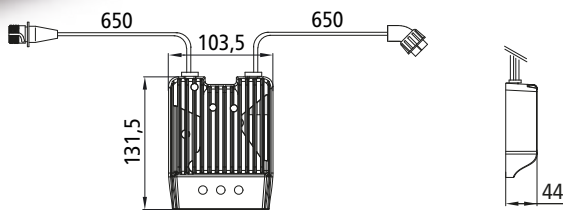

LED Control Gerät (LCG 2)

- Kontrolle von Blinklicht, Standlicht, Bremslicht, Rückfahrlicht und Nebelschlusslicht

Artikelnummer	Anschluss	Spannung	Kontrolle
127557077	17 LP 20 – 17 LP 30	24V	ohne Blinklicht
127557078	17 LP 20 – 17 LP 30	24V	

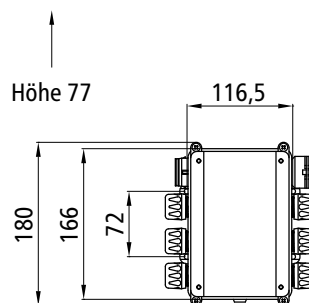

Höhe 69 →



LED Control Gerät (LCG 3)

- Kontrolle von Blinklicht, Standlicht, Bremslicht, Rückfahrlicht und Nebelschlusslicht
- Benötigt Dauerstromversorgung

Artikelnummer	Anschluss	Spannung
127552457	17 LP 20 – 17 LP 30	12V



BICMA DIN 11830

WARNTMARKIERUNGEN



RÜCKSTRAHLER	114
KONTURMARKIERUNGEN	115
FAHRZEUGAUSRÜSTUNG	117
KFZ-WARNMARKIERUNGEN	118
WARNTAFELN FÜR HUBLADEBÜHNEN	118
CONTAINERMARKIERUNGEN	118
PARKWARNTAFELN	119
SONDERWARNTAFELN	119
WARNTAFELN FÜR ABFALLTRANSPORTE	120
GEFAHRGUTWARNTAFELN	120
HINTERE KENNZEICHNUNGSTAFELN	121
HINTERE KENNZEICHNUNGSTAFEL FÜR LASTWAGEN UND ZUGMASCHINEN	121
WARNTAFELN FÜR ANBAUGERÄTE DER LAND- UND FORSTWIRTSCHAFT	122
BAUGRUPPE ÜBERBREITE	124
WARNTAFELN FÜR FAHRZEUGE MIT ÜBERBREITE/ÜBERLÄNGE	125

Rückstrahler

Runde Rückstrahler

- Ø 60 mm

Artikelnummer	Farbe	Zusatz
127553382	Gelb	Mit Selbstklebefolie
204551131	Gelb	Mit Bohrung
204551742	Gelb	Mit Selbstklebefolie und Bohrung
127553814	Rot	Mit Bohrung
127553875	Rot	Mit Selbstklebefolie und Bohrung
127553816	Weiß	Mit Selbstklebefolie
127553817	Weiß	Mit Bohrung

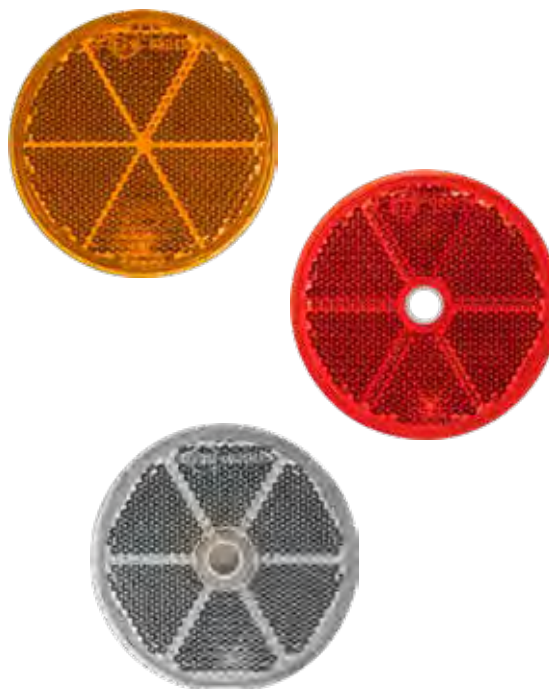

Rechteckige Rückstrahler

- 90 x 40 mm

Artikelnummer	Farbe	Zusatz
127553819	Gelb	Mit Selbstklebefolie
127553820	Gelb	Mit Bohrung
127553821	Gelb	Mit Selbstklebefolie und Bohrung
127553822	Rot	Mit Selbstklebefolie
127553823	Rot	Mit Bohrung
127553825	Weiß	Mit Selbstklebefolie
204552558	Weiß	Mit Bohrung

Dreieck-Rückstrahler

Artikelnummer	Farbe	Zusatz
204551162	Rot	Mit Bohrung



Breite 161 mm

Konturmarkierungen



Konturmarkierungen für Festaufbauten

Typ III, retroreflektierend RA3/C.

Konturmarkierungen gemäß ECE 104, ECE 48 sowie § 53 Abs. 10 StVZO und BGI 800.

	Ausführung	Farbe	Breite [mm]	Länge [m]	Gewicht [kg]
345730296	Avery Dennison	weiß	55,0	50,0	1,47
345730297	Avery Dennison	gelb	55,0	50,0	1,47
345730298	Avery Dennison	rot	55,0	50,0	1,47
345730249	3M	weiß	53,5	50,0	1,47
345730250	3M	gelb	53,5	50,0	1,47
345730251	3M	rot	53,5	50,0	1,47

Konturmarkierungen für Planenaufbauten

Typ III, retroreflektierend RA3/C, nur für neue Planen (nicht älter als 3 Monate).

Konturmarkierungen gemäß ECE 104, ECE 48 sowie § 53 Abs. 10 StVZO und BGI 800.

	Ausführung	Farbe	Breite [mm]	Länge [m]	Gewicht [kg]
345730299	Avery Dennison	weiß	55	50,0	1,55
345730300	Avery Dennison	gelb	55	50,0	1,55
345730301	Avery Dennison	rot	55	50,0	1,55
345730252	3M	weiß	51	50,0	1,75
345730253	3M	gelb	51	50,0	1,75
345730254	3M	rot	51	50,0	1,75



Tanker-Sticker für Tankfahrzeuge mit runder oder ovaler Heckfläche

Selbstklebende Folie, Typ III, retroreflektierend RA3/C, Abmessung Einzelsticker 160 × 50 mm, 300 Stück pro Rolle.

Konturmarkierungen gemäß ECE 104, ECE 48 sowie § 53 Abs. 10 StVZO und BGI 800.

	Ausführung	Farbe	Breite [mm]	Länge [m]	Gewicht [kg]
345730255	Orafol	weiß	50	50,0	0,93
345730256	Orafol	gelb	50	50,0	0,93
345730257	Orafol	rot	50	50,0	0,93
345730258	3M	weiß	50	50,0	1,33
345730259	3M	gelb	50	50,0	1,33
345730260	3M	rot	50	50,0	1,33

IHR AUFTRITT MIT KONTUR

Konturmarkierungen für Festaufbauten mit Kundenlogo

Konturmarkierungen für Festaufbauten mit Kundenlogo

Typ III, retroreflektierend RA3/C.

Konturmarkierungen gemäß ECE 104, ECE 48 sowie § 53 Abs. 10 StVZO und BGI 800.

	Ausführung	Farbe	Breite [mm]	Länge [m]	Gewicht [kg]
345730302	Orafol mit Logo	weiß	50	50,0	1,47
345730303	Orafol mit Logo	gelb	50	50,0	1,47
345730304	Orafol mit Logo	rot	50	50,0	1,47

Drei Schritte zur personalisierten Konturmarkierung:

Schritt 1: Wählen Sie die Rollenfarbe.

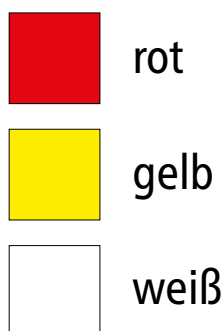

Schritt 2: Legen Sie den Schriftzug fest.

Standardschrift: _____

oder senden Sie ein Logo im eps-Dateiformat an die Mailadresse Ihres Suer-Kontaktes

Schritt 3: Wählen Sie die Anzahl der Rollen.

_____ Rollen (Mindestabnahme 12 Rollen je Farbe)

Fahrzeugausrüstung

Reflexleitkegel EU

Weiß-rot retroreflektierend RA1/A, Reflexfolie nach Typ A der TL-Leitkegel, BASt V4 geprüft, erfüllt nationale und internationale Normen, mit Kegelfuß, stapelbar.

Fahrzeugausrüstung (gemäß BG).

Ausführung		Gewicht [kg]
345730263	PVC, Höhe 500 mm	2,64
345730264	PVC, Höhe 750 mm	6,15



Leitkegel tagesleuchtend

Weiß-rot.

Fahrzeugausrüstung (gemäß BG).

Ausführung		Gewicht [kg]
345730261	PVC, Höhe 300 mm	0,54
345730262	PVC, Höhe 500 mm	1,27

Warnfahne aus Kunststoff

Rot, 300 × 300 mm, mit Runddrahtbügel und Befestigungsleine, Gewicht 0,03 kg.

Fahrzeugausrüstung (gemäß BG).

345730266



Warnfahne aus Stoff

Weiß/leuchtorange/weiß, reflektierend, 500 × 500 mm, mit Holzstiel 80 cm, Gewicht 1,5 kg.

Fahrzeugausrüstung (gemäß BG).

345730267

Kfz-Warnmarkierungen

Kfz-Warnmarkierungen Witte pluslite®

Typ II, Reflexfolie RA2/B, weiß-rot, gemäß DIN 30710.

[Kfz-Warnmarkierungen \(gemäß § 35 StVO, § 52 StVZO\).](#)

	Ausführung	Breite [mm]	Länge [m]	Gewicht [kg]
345730214	Einzelrolle, linksweisend	141	9,0	0,78
345730215	Einzelrolle, rechtsweisend	141	9,0	0,78
345730218	Einzelrolle, linksweisend	282	9,0	1,50
345730219	Einzelrolle, rechtsweisend	282	9,0	1,50



Kfz-Warnmarkierungen Magnetfolie

Typ II, retroreflektierend RA2/B, rot-weiß, gemäß DIN 30710.

[Kfz-Warnmarkierungen \(gemäß § 35 StVO, § 52 StVZO\).](#)

	Ausführung	Maße [mm]	Gewicht [kg]
345730223	Einzelstreifen, linksweisend	141 × 282	0,13
345730224	Einzelstreifen, rechtsweisend	141 × 282	0,13



Warnfahnen für Hubladebühnen

Warnfahnen für Hubladebühnen - 250 × 400 mm

Typ II, retroreflektierend RA2/C, weiß-rot, bauartgeprüft
Mikroprismatische Folie / Witte plusmatic®.

[Warnfahnen für Hubladebühnen \(gemäß § 53b StVZO\).](#)

	Ausführung	Gewicht [kg]
345730242	PVC-Gewebe, linksweisend, ohne Halter	0,13
345730243	PVC-Gewebe, rechtsweisend, ohne Halter	0,13
345730241	PVC-Gewebe, Satz, mit Halter	0,35



Containermarkierungen

Containerwarnmarkierungen - 141 × 705 mm

Typ II, retroreflektierend RA2, weiß-rot, BAST-geprüft gemäß StVO § 32(1) und DIN 67520/6171.

[Container-Warnmarkierungen \(gemäß StVO § 32\(1\), DIN 67520 und DIN 6171\).](#)

	Ausführung	Gewicht [kg]
345730237	3M, selbstklebende Folie, RA2/C, Einzelstreifen, linksweisend	0,03
345730238	3M, selbstklebende Folie, RA2/C, Einzelstreifen, rechtsweisend	0,03
345730239	Orafol, selbstklebende Folie, RA 2/C, Satz (4 links-/4 rechtsweisend)	3,76
345730240	Magnetfolie, RA2/B, Satz (4 links-/4 rechtsweisend)	3,30



Parkwarntafeln



Parkwarntafel, starr - 423 × 423 mm

Typ II, retroreflektierend RA2/B, weiß-rot, links- und rechtsweisend, bauartgeprüft, gemäß DIN 11030, DIN 30710 und RA2 EN 12899-1. [Parkwarntafeln \(gemäß § 17 StVO, § 22a StVZO und TA 18 b\).](#)

Ausführung	Gewicht [kg]
345730105 Magnetfolie	0,57



Parkwarntafeln, klappbar - 423 × 423 mm

Typ II, retroreflektierend RA2/B, weiß-rot, bauartgeprüft, gemäß DIN 11030, DIN 30710 und RA2 EN 12899-1. [Parkwarntafeln \(gemäß § 17 StVO, § 22a StVZO und TA 18 b\).](#)

Ausführung	Gewicht [kg]
345730106 Stahlblech, linksweisend, ohne Kantenschutz	1,6
345730107 Stahlblech, rechtsweisend, ohne Kantenschutz	1,6



Parkwarntafeln, starr, 285 × 285 mm

Typ III, retroreflektierend RA3/C, weiß-rot, bauartgeprüft. [Parkwarntafeln \(gemäß § 17 StVO, § 22a StVZO und TA 18 b\).](#)

Ausführung	Gewicht [kg]
345730282 Stahlblech, linksweisend, ohne Kantenschutz	0,7
345730283 Stahlblech, rechtsweisend, ohne Kantenschutz	0,7



Parkwarntafeln, klappbar, 285 × 285 mm, Prismenrückstrahler

[Parkwarntafeln \(gemäß § 17 StVO, § 22a StVZO und TA 18 b\).](#)

Ausführung	Gewicht [kg]
345730286 Stahlblech, linksweisend	0,8
345730287 Stahlblech, rechtsweisend	0,8

Sonderwarntafeln

Sonderwarntafeln

ECE 69/ECE 69.01 für langsam fahrende Fahrzeuge

360 × 410 mm, retroreflektierend RA2/RA3, rot fluoreszierend.



Ausführung	Gewicht [kg]
345730121 Aluminium (ECE 69)	0,37
345730122 Aluminium (ECE 69.01)	0,36
345730123 Selbstklebende Folie (ECE 69)	0,06

Warntafeln für Abfalltransporte

A-Warntafeln starr - 400 × 300 mm

Typ I, retroreflektierend RA1/A, weiß-schwarz.

[Warntafeln für Abfalltransporte \(gemäß § 55 KrWG, §10 AbfVerbrG\).](#)



Ausführung		Gewicht [kg]
345730154	Stahlblech mit Kantenschutz	1,00
345730156	Magnetfolie	0,35

A-Warntafeln vertikal klappbar - 400 × 300 mm

Typ I, retroreflektierend RA1/A, weiß-schwarz, mit Befestigungselementen.

[Warntafeln für Abfalltransporte \(gemäß § 55 KrWG, §10 AbfVerbrG\).](#)

Ausführung		Drehwirbel	Gewicht [kg]
345730160	Stahlblech mit Kantenschutz	oben	1,30

Gefahrgutwarntafeln

Warntafeln starr - 300 × 120 mm

Typ I, retroreflektierend RA1/A, orange mit schwarzem Rand.

[Gefahrgutwarntafeln gemäß GGVSEB/ADR.](#)



Ausführung		Gewicht [kg]
345730011	Stahlblech mit Kantenschutz	0,35

Warntafel klappbar - 300 × 120 mm

Typ I, retroreflektierend RA1/A, orange mit schwarzem Rand, vertikal klappbar, Lieferung mit Befestigungselementen.

[Gefahrgutwarntafeln gemäß GGVSEB/ADR.](#)



Ausführung		Gewicht [kg]
345730009	Stahlblech mit Kantenschutz	0,35

Warntafeln starr - 400 × 300 mm

Typ I, retroreflektierend RA1/A, orange mit schwarzem Rand, Lieferung mit Befestigungselementen.

[Gefahrgutwarntafeln gemäß GGVSEB/ADR.](#)



Ausführung		Gewicht [kg]
345730005	Stahlblech mit Kantenschutz	1,05

Warntafeln klappbar - 400 × 300 mm

Typ I, retroreflektierend RA1/A, orange mit schwarzem Rand, Lieferung mit Befestigungselementen.

[Gefahrgutwarntafeln gemäß GGVSEB/ADR.](#)



Ausführung		Gewicht [kg]
345730277	Aluminium mit Kantenschutz	0,45

Hintere Kennzeichnungstafeln



Hintere Kennzeichnungstafeln für Anhänger/Sattelaufleger

Typ III, retroreflektierend, Folie gelb RA3/C, Folie rot fluoreszierend, bauartgeprüft.
 Hintere Kennzeichnungstafeln für Anhänger/Sattelaufleger nach ECE 70.01.

	Ausführung	Maße [mm]	Gewicht [kg]
345730127	Aluminium glatt (Satz 4 Stück)	285 × 196	0,16
345730130	Selbstklebende Folie	565 × 196	0,05
345730292	Selbstklebende Folie	1130 × 196	0,14

Hintere Kennzeichnungstafel für Lastwagen und Zugmaschinen



Hintere Kennzeichnungstafeln für Lastwagen/Zugmaschinen

Typ III, retroreflektierend, Folie gelb RA3/C, Folie rot fluoreszierend, bauartgeprüft.
 Hintere Kennzeichnungstafeln für Lastwagen/Zugmaschinen nach ECE 70.01 Chevron.

	Ausführung	Maße [mm]	Gewicht [kg]
345730133	Aluminium glatt, rechtsweisend	565 × 132	0,25
345730134	Aluminium glatt, linksweisend	565 × 132	0,25
345730136	Selbstklebende Folie, rechtsweisend	565 × 132	0,03
345730137	Selbstklebende Folie, linksweisend	565 × 132	0,03

Weitere Ausführungen
 finden Sie im Katalog
 Warntafeln, Markierungen,
 Schilder



Warntafeln für Anbaugeräte der Land- und Forstwirtschaft

Warntafeln starr - 423 × 423 mm

Typ I, retroreflektierend RA1/A, weiß-rot.

Warntafeln für Anbaugeräte der Land- und Forstwirtschaft (gemäß § 53b StVZO und DIN 11030).

Ausführung	Gewicht [kg]
345730067 Stahlblech mit Kantenschutz	1,50



Warntafeln klappbar - 423 × 423 mm

Typ I, retroreflektierend RA1/A, weiß-rot, mit Befestigungsmaterial.

Warntafeln für Anbaugeräte der Land- und Forstwirtschaft (gemäß § 53b StVZO und DIN 11030).

Ausführung	Gewicht [kg]
345730069 Stahlblech mit Kantenschutz, linksweisend	1,54
345730070 Stahlblech mit Kantenschutz, rechtsweisend	1,54



Warntafeln starr - 282 × 423 mm

Typ I, retroreflektierend RA1/A, weiß-rot.

Warntafeln für Anbaugeräte der Land- und Forstwirtschaft (gemäß § 53b StVZO und DIN 11030).

Ausführung	Maße [mm]	Gewicht [kg]
345730073 Stahlblech ohne Kantenschutz, linksweisend	282 × 423	0,97
345730074 Stahlblech ohne Kantenschutz, rechtsweisend	282 × 423	0,97



Warntafeln starr - 141 × 846 mm

Typ I, retroreflektierend RA1/A, weiß-rot.

Warntafeln für Anbaugeräte der Land- und Forstwirtschaft (gemäß § 53b StVZO und DIN 11030).

Ausführung	Maße [mm]	Gewicht [kg]
345730085 Stahlblech ohne Kantenschutz, linksweisend	141 × 846	0,97
345730086 Stahlblech ohne Kantenschutz, rechtsweisend	141 × 846	0,97



Warntafeln für Anbaugeräte der Land- und Forstwirtschaft



Warntafelsatz mit Beleuchtung - 423 × 423 mm

Satz aus 2 Warntafeln DIN 11030 (Typ I) und 2 Dreifunktionsleuchten, komplett verkabelt, zur Festmontage, Gewicht 4,54 kg.

[Warntafeln für Anbaugeräte der Land- und Forstwirtschaft](#) (gemäß § 53b StVZO und DIN 11030).

848967000



Warntafel R 1130/28 HM - 423 × 423 mm

Stahlblech, Typ I, einseitig abweisend, hinten Mitte, mit 2-Kammer-Leuchte und Anschlusskabel 6000 mm lang, Gewicht 2,0 kg.

[Warntafeln für Anbaugeräte der Land- und Forstwirtschaft](#) (gemäß § 53b StVZO und DIN 11030).

848978000



Beleuchtungsgarnitur

2 Pendel mit je 1 Dreifunktionsleuchte und 1 Dreieckrückstrahler, komplett verkabelt mit 7-poligem Stecker, Zwischenkabel 2,20 m, Hauptkabel 7,50 m, Steckdose, ohne Schlagschutz, Gewicht 2,2 kg.

848946000



Traversenbeleuchtung mit Dreifunktionsleuchten

Verstellbar ca. 1,3 - 1,7 m, Dreieckrückstrahler, komplett verkabelt, Hauptkabel 7,5 m, Steckdose, Kennzeichenschild, Schlagschutz, Gewicht 4,0 kg.

848999000

Baugruppe Überbreite

Überbreiten-Warntafeln mit montierten Umrissleuchten

- Warntafel nach DIN 11030 auf verzinktem Blech, mit montierter Halterung
- 423 x 423 mm
- 2 geschützt montierte Umrissleuchten Superpoint III LED
- Spiral-Anschlusskabel mit 7-poligem Stecker nach ISO 1724, maximale Arbeitslänge 2000 mm

Artikelnummer	Ausführung
204553519	Vorne links
204553520	Vorne rechts
204553515	Hinten links
204553517	Hinten links, mit Adapter für Rundumleuchte
204553516	Hinten rechts
204553518	Hinten rechts, mit Adapter für Rundumleuchte



Abb.: 204553517

Überbreiten-Warnleuchten mit Verkabelung

- Alternative zu den Überbreiten-Warntafeln mit montierten Umrissleuchten
- Abgestimmt auf die unterschiedliche Gesetzgebung in Europa können bis zu drei Umrissleuchten pro Fahrzeugseite montiert werden
- Die Baugruppe einer Seite besteht aus der Superpoint III LED Umrissleuchte in Einfach- und/oder Doppel-Version, die mittels Y-Kabel kombiniert werden können. Bei abnehmbaren Leuchtenträgern kann zusätzlich das Wendelkabel und die Zuleitung 7-polige Steckdose eingesetzt werden.

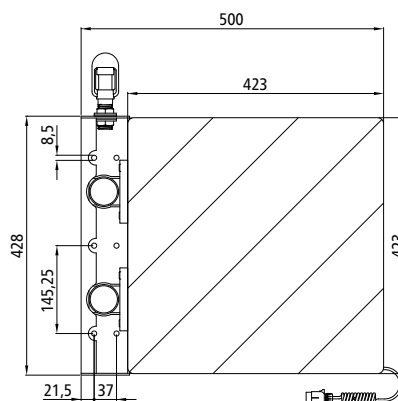
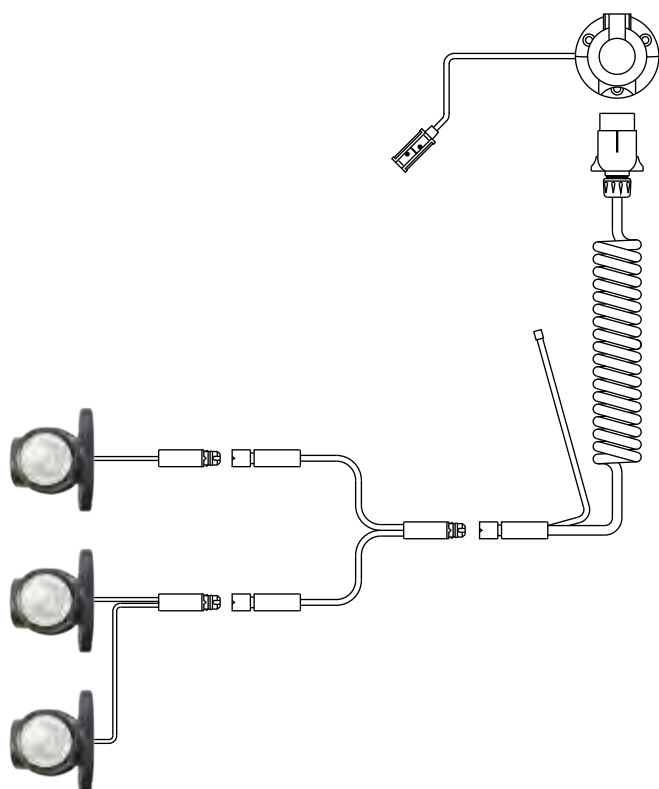

Artikelnummer	Artikel	Kabellänge
127552400	Superpoint III LED Einfach-Version	250 mm
127552401	Superpoint III LED Doppel-Version	50 mm/ 250 mm
127552282	Y-Kabel 3-pol. ASS, 2-pol. belegt	200 mm
127552402	Wendelkabel, Abgang für Kennleuchte	1200 mm/ 450 mm
127551847	7-polige Steckdose, P&R-Abgang	500 mm
127552109	7-polige Steckdose, P&R-Abgang	2000 mm

Warntafeln für Fahrzeuge mit Überbreite/Überlänge

Warntafeln starr - 282 × 423 mm

Typ II, retroreflektierend RA2/B, weiß-rot.

Warntafeln für Fahrzeuge mit Überbreite/Überlänge (gemäß § 32 StVZO, § 22 StVO und DIN 30710).

Ausführung	Maße [mm]	Gewicht [kg]
345730075 Stahlblech ohne Kantenschutz, linksweisend	282 × 423	0,97
345730076 Stahlblech ohne Kantenschutz, rechtsweisend	282 × 423	0,97



Warntafeln starr - 141 × 846 mm

Typ II, retroreflektierend RA2/B, weiß-rot.

Warntafeln für Fahrzeuge mit Überbreite/Überlänge (gemäß § 32 StVZO, § 22 StVO und DIN 30710).

Ausführung	Maße [mm]	Gewicht [kg]
345730087 Stahlblech ohne Kantenschutz, linksweisend	141 × 846	0,97
345730088 Stahlblech ohne Kantenschutz, rechtsweisend	141 × 846	0,97

Weitere Ausführungen
finden Sie im Katalog
Warntafeln, Markierungen,
Schilder





ERSATZTEILE
ZUBEHÖR



DIVERSES ZUBEHÖR	128
VERBINDUNGSLEITUNGEN	134
ZULEITUNGSKABEL	136
STECKVERBINDUNGEN IN EINZELTEILEN	138
P-LIGHT	140
RDC PREMIUM RAMPENANFAHRHILFE	141
RADC 1.0 RÜCKRAUMÜBERWACHUNG	142

Abdeckhauben

Artikelnummer	Verwendung
127551583	Für Europoint und Ecopoint Rückleuchten
127555503	Für Europoint III und EcoLED II Rückleuchten
127553078	Für Ecopoint II und EcoLED Rückleuchten mit zusätzlichen Abgängen
127552796	Für 3-Kammer-Leuchte, rund



Abb.: 127551583



Abb.: 127551534



Abb.: 127552235



Abb.: 127552252

Befestigungswinkel

Artikelnummer	Verwendung	Ausführung
127551534	Für Superpoint I - IV	90°
127552569	Für Flatpoint II	Gerade
127552235	Für Flatpoint II	90° nach vorne
127552234	Für Flatpoint II	90° nach hinten
127552395	Für Unipoint	Gerade
127552251	Für Unipoint	90° nach vorne
127552252	Für Unipoint	90° nach hinten
127552253	Für Unipoint	Valeo, 90° nach hinten

Spreizniet

Artikelnummer	Verwendung	Zusatz
127551954	Zur Montage von Unipoint Leuchten an Unipoint Befestigungswinkel	Kunststoff



Endhülsen

- Zum Abdichten von Kabeln, inklusive Kabelbinder

Artikelnummer	Verwendung	Verpackungseinheit
127551880	Für Flachkabel DC-System	1
127551836	Für Flachkabel P&R-System	1
127551494	Für Flachkabel P&R-System	10
127551743	Für Rundkabel	10



Aufbaukonsole

Artikelnummer	Verwendung
127552303	Für Posipoint II LED



Blindstopfen

Artikelnummer	Verwendung	Ausführung
127552420	Für 3-poligen Anschluss	Buchse
127552727	Für 7-poligen Anschluss	Stift
127553051	Für 17-poligen Anschluss	Buchse



Abb.: 127552420



Abb.: 127552727





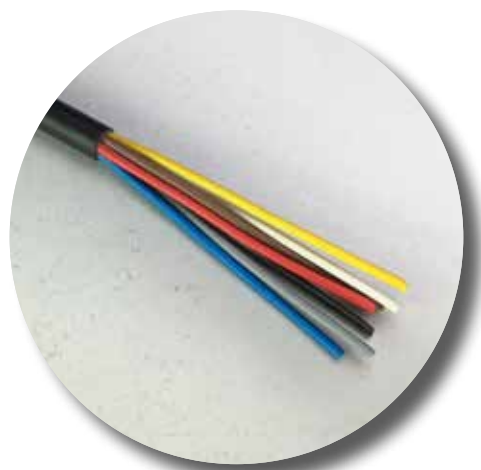





Abb.: 127553051



Mehradrige Elektroleitungen

- Mit Kunststoff-Ummantelung

Artikelnummer	Ausführung	Leitungsquerschnitte	Verpackungseinheit	Zusatz
246551614	 2-adrig	2 x 0,75 mm ²	50 m	
246551207	 2-adrig	2 x 1,5 mm ²	50 m	
246552423	 5-adrig	5 x 0,75 mm ²	100 m	
246551208	 7-adrig	7 x 1 mm ²	50 m	
246552821	 7-adrig	7 x 1 mm ²	100 m	ADR-Zone 2, linke Rückleuchte
246552822	 7-adrig	7 x 1 mm ²	100 m	ADR-Zone 2, rechte Rückleuchte
246551027	 7-adrig	7 x 1,5 mm ²	50 m	
246552733	 8-adrig	6 x 1 + 2 x 2,5 mm ²	50 m	ADR-Zone 2
246551754	 15-adrig	12 x 1 + 3 x 2,5 mm ²	50 m	ADR-Zone 2

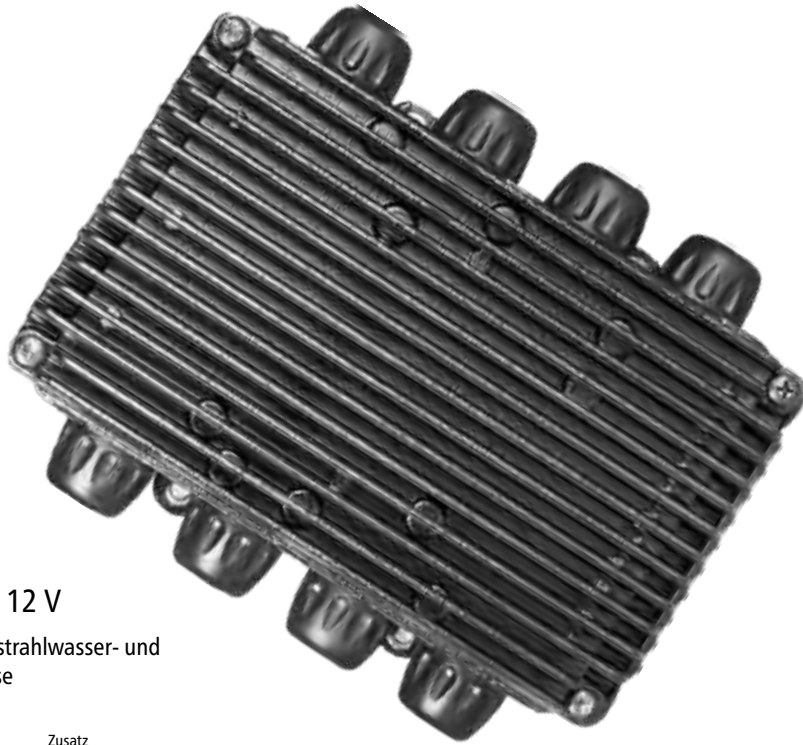

Spannungswandler 24 V auf 12 V

- Für 7 Lichtfunktionen, montiert in strahlwasser- und staubgeschütztem Verteilergehäuse

Artikelnummer	Verbinder	Kabellänge	Zusatz
127557252		je 900 mm	1 x Eingang, 1 x Ausgang

Spannungsreduziergerät für den Betrieb von Anhängern mit 12 V Beleuchtung an Zugmaschinen mit 24 V oder 12 V Versorgungsspannung. Der im Verteiler ASS eingebaute Spannungswandler kann überall am Anhänger oder an der Zugmaschine montiert werden.
Leistung per Kanal max. 150 W bei Montage auf Metall, Gesamtleistung max. 210 W bei Montage auf Metall.

Höhe 77

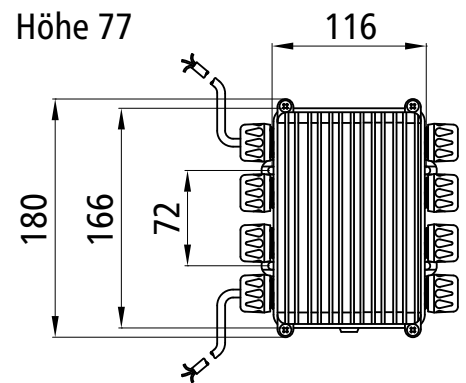

Ein-/Ausschalter

- Schließer für HD-Einsatz

Artikelnummer	Zusatz
127552379	Ohne Kabel, IP 65

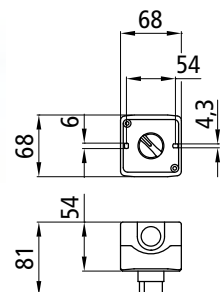

Tastenschalter für Achsliftfunktion

- Schalter für HD-Einsatz

Artikelnummer	Zusatz
127553576	Ohne Kabel, IP 65





Abb.: 127553829

Smartlink AMP Adapter/Verteiler

- Ermöglicht zusätzliche Anschlussfunktionen an der Rückleuchte
- **Funktionen:**
Standlicht
Bremslicht
Blinklicht
Rückfahrlicht

Artikelnummer	Verbinder	Verbinder	Kabellänge
127553829	7 AMP	2 AMP + 4 AMP	500 mm/1500 mm
127553994	7 HDSCS	2 AMP + 4 AMP	300 mm/1500 mm

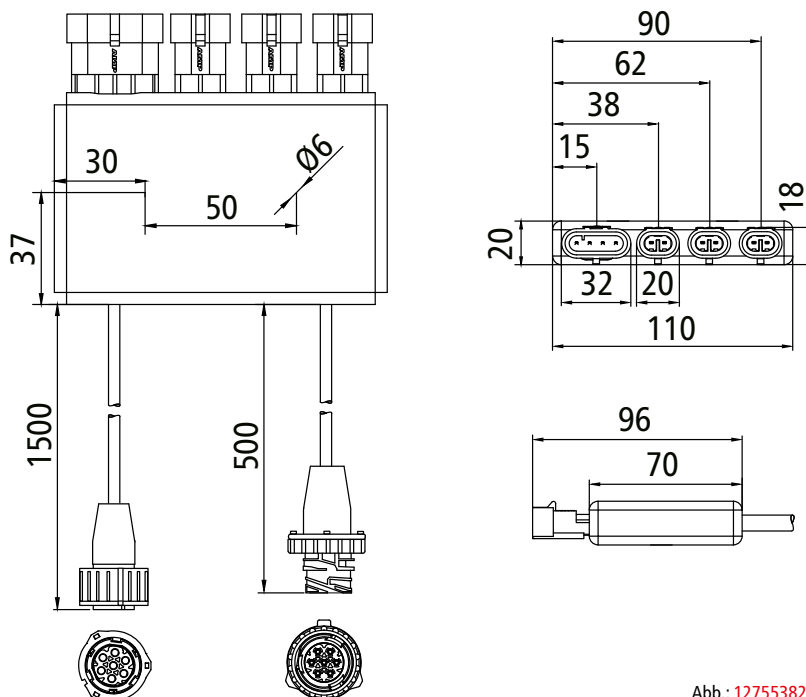
Zubehör

Artikelnummer	Ausführung
127553827	Dichtstopfen-Set 3 x 2-polig + 1 x 4-polig

Mit dem Smartlink Adapter ist es möglich an der Rückleuchte des Fahrgestells einzelne Lichtfunktionen abzugreifen.

Standlicht, Bremslicht, Rückfahrlicht und Blinklicht.



Abb.: 127553994

Kompatible Leuchten

Artikelnummer	Beschreibung	Ausführung	Leuchtmittel	Anschluss	Kabellänge	Spannung
127553890	Superpoint IV LED, Anbau	Links	LED	2 AMP	2000 mm	12/24
127553891	Superpoint IV LED, Anbau	Rechts	LED	2 AMP	2000 mm	12/24
127553894	Superpoint IV LED, gerade	Links	LED	2 AMP	2000 mm	12/24
127553895	Superpoint IV LED, gerade	Rechts	LED	2 AMP	2000 mm	12/24
127553892	Superpoint IV LED, Pendelhalter	Links	LED	2 AMP	2000 mm	12/24
127553893	Superpoint IV LED, Pendelhalter	Rechts	LED	2 AMP	2000 mm	12/24
245554230	Working Lamp LED, Arbeitsscheinwerfer	Li=Re	LED	2 AMP	1500 mm	12/24



MONTAGEANLEITUNG SMARTLINK ADAPTER

- Entfernen Sie den Stecker, welcher an der Rückleuchte ihres Fahrgestells montiert ist.
- Gewünschtes zusätzliches Leuchtmittel an Smartlink Adapter anschließen.
- Zusätzliches Leuchtmittel an Fahrgestell montieren.



Verbindungsleitungen

Spiral-Verbindungsleitung 15-polig

- ISO 12098
- Stecker Kunststoff mit Entriegelung

Artikelnummer Kabellänge
124552044 Gestreckt ca. 3500 mm



EBS/ABS-Spiral-Verbindungsleitung 7-polig

- ADR-Zone 2

Artikelnummer Kabellänge
245551762 Gestreckt ca. 3500 mm

Spiral-Verbindungsleitung 7-polig

- ISO 1185
- Stecker Leichtmetall

Artikelnummer Kabellänge
124552031 Gestreckt ca. 4000 mm



Spiral-Verbindungsleitung 7-polig

- ISO 3731
- Stecker Leichtmetall

Artikelnummer Kabellänge
245551271 Gestreckt ca. 4000 mm



Spiral-Verbindungsleitung 7-polig

- ISO 1724
- Stecker Kunststoff

Artikelnummer	Kabellänge
848819000	Gestreckt ca. 3000 mm



Verbindungsleitung 7-polig

- ISO 1724
- Stecker Leichtmetall

Artikelnummer	Kabellänge
848820000	3000 mm

Verlängerungsleitung 7-polig

- ISO 1724
- Stecker und Steckdose Kunststoff

Artikelnummer	Kabellänge
848822000	3500 mm



Spiral-Verbindungsleitung 13-polig



- ISO 11446
- Stecker Kunststoff

Artikelnummer	Kabellänge
127553145	Gestreckt ca. 860 mm

Zuleitungskabel



Zuleitung P&R-System 2-adrig

Artikelnummer	Verbinder	Verbinder	Kabellänge
127551310	P&R		500 mm
127551311	P&R		1500 mm
127551339	P&R		3500 mm



Verbindung P&R-System

Artikelnummer	Verbinder	Kabellänge
127551846	P&R	500 mm



Zuleitung 3-polig ASS 2-adrig

Artikelnummer	Verbinder	Verbinder	Kabellänge
127552572	3		600 mm



Anschlusskabel Verteiler 17-polig ASS

Artikelnummer	Verbinder	Anschluss	Kabellänge
127552648	17 LP 20		3500 mm

Zuleitung 7-polig ASS

- ADR-Zone 2







Artikelnummer	Ausführung	Verbinder	Verbinder	Kabellänge	Zusatz
127552322	Links	7		900 mm	Stift gelb
127552321	Rechts	7		900 mm	Stift grün
127552295	Links	7		3000 mm	Buchse gelb
127552296	Rechts	7		3000 mm	Buchse grün
127552864	Links	7		5000 mm	Buchse gelb
127552811	Rechts	7		5000 mm	Buchse grün



Abb.: 127552322



Abb.: 127552296



Abb.: 127553247

Zuleitung 5-polig Bajonett

Artikelnummer	Ausführung	Verbinder	Verbinder	Kabellänge
127553247	Links	5		2000 mm
127553248	Rechts	5		2000 mm

Steckverbindungen in Einzelteilen



Abb.: 127552153

Verbinder 17-polig ASS

Artikelnummer	Ausführung
127552153	Buchse schwarz
127552154	Stift schwarz



Abb.: 127553899

Verbinder 7-polig ASS

Artikelnummer	Ausführung
127553899	Buchse schwarz/grün/weiß/gelb
127553898	Stift schwarz/grün/weiß/gelb



Abb.: 127552693

Verbinder 3-polig ASS

Artikelnummer	Ausführung
127552693	Buchse schwarz
127552913	Stift schwarz



Abb.: 127553897

Verbinder 2-polig ASS

Artikelnummer	Ausführung
127553897	Buchse schwarz/grün/weiß/gelb
127553896	Stift schwarz/grün/weiß/gelb

Verbinder 8-polig Bajonett

Artikelnummer	Ausführung
127553533	Buchse gelb
127553534	Buchse grün
127551601	Stift schwarz



Abb.: 127553533

Verbinder 5-polig Bajonett

Artikelnummer	Ausführung
127552409	Buchse gelb + grün
127551602	Stift Schwarz



Abb.: 127552409

Dichtstopfen für Verteiler

Artikelnummer	Ausführung	Für Kabel-Ø	Verpackungseinheit
127553658	Schwarz	6 mm	1
127553655	Braun	2 x 6 mm	1
127553657	Weiß	8 mm	1
127553656	Blau	10 mm	1
127553654	Rot	12 mm	1
127551977	Gelb	14 mm	1
127553564	Grau, für Flachkabel P&R-System		1
127551681	Grün, zum Verschließen		5



Ersatzteile für Verteiler

Artikelnummer	Bezeichnung	Verpackungseinheit
127551682	Überwurfmutter, Ø 13 mm	5
127552122	Steckgehäuse 2-polig, mit O-Ring	1
127552123	Steckgehäuse 7-polig, mit O-Ring	1
127552228	PG-Einsatz klein, mit O-Ring	1
127552229	PG-Einsatz groß, mit O-Ring	1



Abb.: 127551682

Abb.: 127552229

P-Light® Midi

Energiequelle zur autarken
Anhängerbeleuchtung



P-Light® Midi ist eine eigenständige, leicht montierbare Spannungsversorgung im Edelstahlgehäuse mit eingebauter Steuerelektronik und Ladegerät.

Wird der Anhänger vom Zugfahrzeug abgekuppelt, kann P-Light® Midi leicht zur Anhängerbeleuchtung aktiviert werden, sodass andere Verkehrsteilnehmer rechtzeitig auf den Anhänger aufmerksam werden, wenn er abgestellt oder be-/entladen wird.

Wird das Zugfahrzeug wieder angehängt, beginnt automatisch die Aufladung der Batterien durch die Beleuchtung des Motorwagens. Das integrierte Ladegerät garantiert, dass die Batterien während der Fahrt – Sommer wie Winter – immer zu 100% geladen sind. Die StVZO besagt, dass abgestellte Anhänger immer beleuchtet sein müssen.

Weitere P-Light® Varianten auf Anfrage.

- **Gehäuse:**
Elektropolierter 3 mm Edelstahl
- **Gewicht:**
Ca. 20 kg inkl. Batterien
- **Batterie:**
24 VDC / 17 Ah (wartungsfrei)
- **Ladung:**
< 5 A (ca. 120 W) während der Fahrt
(Verdrahtung: mind. 2 x 1,5 mm² Kabel)
- **Ausgänge:**
2 x 25 W (Standlicht)
1 x 50 W (AUX)

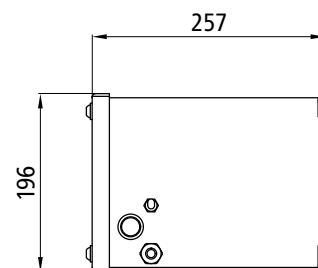
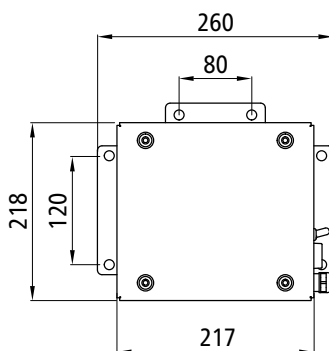

Artikelnummer

245559201

RDC Premium

Rampenanfahrhilfe für Trailer mit EBS

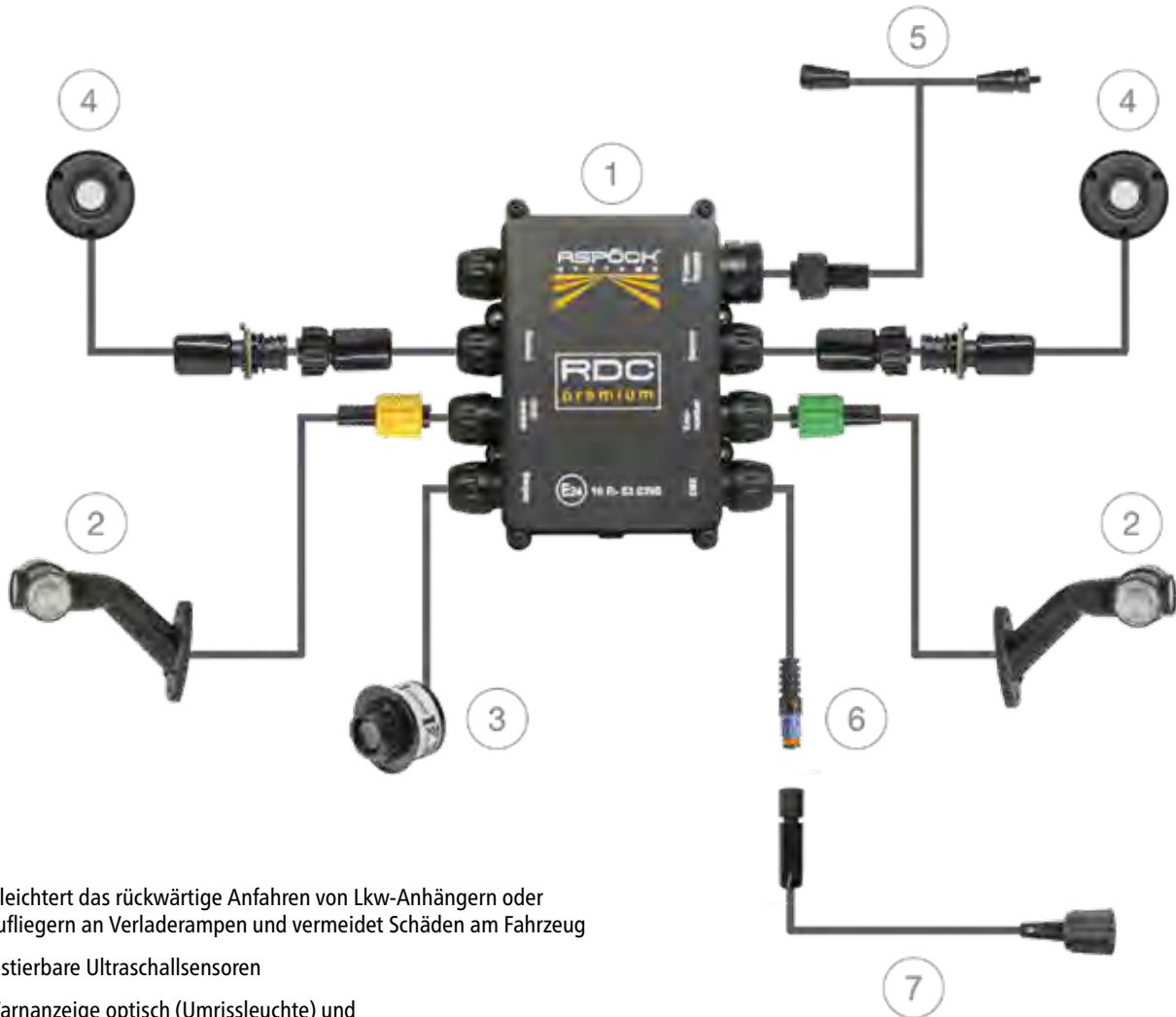

- Erleichtert das rückwärtige Anfahren von Lkw-Anhängern oder Aufliegern an Verloaderampen und vermeidet Schäden am Fahrzeug
- Justierbare Ultraschallsensoren
- Warnanzeige optisch (Umrissleuchte) und akustisch (Rückfahrpiepser)

RDC Premium

Artikelnummer	Ausführung	Zusatz
127553648	RDC Premium Set	Ohne Metallpuffer

Zubehör

Artikelnummer	Ausführung
127552005	Metallpuffer



- ① RDC Verteiler Box
- ② Umrissleuchte Superpoint III LED
- ③ Rückfahrpiepser
- ④ RDC Sensor ohne Metallpuffer
- ⑤ Anschlusskabel zur Lichtanlage
- ⑥ EBS-Verbindungskabel
- ⑦ EBS-Anschlusskabel

Produktinformation

Product information



RADC 1.0



RÜCKRAUMÜBERWACHUNG FÜR TRAILER MIT EBS
 REAR AREA MONITORING FOR TRAILER WITH EBS

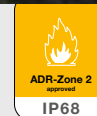

PRODUKTVORTEILE/NUTZEN

- Detektionsbereich des Sensors spezifisch programmierbar
- Kompatibel mit EBS-Modulen diverser Hersteller
- Ein robuster Radarsensor mit schneller Reaktionszeit
- Keine Funktion, sobald das Fahrzeug 10 km/h überschreitet
- Einfache(r) Einbau/Nachrüstung
- Sanfte Bremsung durch verstellbaren Bremsdruck an der EBS-Fertigerfunktion
- Getestet von MIRA nach EURO-NCAP Spezifikation

PRODUCT BENEFITS

- Detection area of the sensor specifically programmable
- Compatible with EBS-modules from various manufacturers
- One robust radar sensor with fast response time
- Will not operate if the vehicle speed exceeds 10 km/h
- Easy installation/retrofitting
- Gentle braking due to adjustable brake pressure on the EBS-Road-Layer-Function
- Tested at MIRA according EURO-NCAP specification

THE ART OF LIGHTS



RADC 1.0

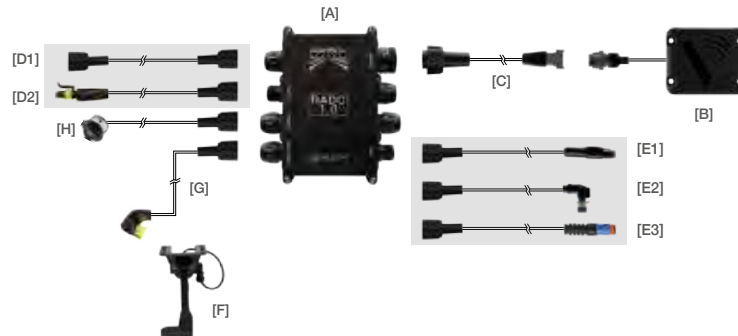

TECHNISCHE DATEN / TECHNICAL FACTS

NENNSPANNUNG: NOMINAL VOLTAGE:		24 V DC		
IP-KLASSE: IP-RATING:		ASS2 Verteilerbox ASS2 junction box	IP68	
		Stecker + Sensor Connector + sensor	IP6K9K	
TEMPERATURBEREICH: TEMPERATURE RANGE:		-40°C ~ +60°C		
EMV-ABNAHME: EMC-APPROVAL:	VERTEILERBOX: JUNCTION BOX:	10R	E24	1774
		05		
	SENSOR: SENSOR:	10R	E13	15387
		05		

BESCHREIBUNG / DESCRIPTION

BESCHREIBUNG / DESCRIPTION			BEST. NR. / PART NO
RADC 1.0 Verteilerbox RADC 1.0 Junction box	[A]	1/-	76-5158-007
RADC Sensor W 2,4 m/L3,0 m RADC Sensor W 2,4 m/L 3,0 m	[B]	1/-	75-0213-047
RADC Sensor Anschlusskabel 3,00 m RADC Sensor Connection cable 3,00 m	[C]	1/-	65-1512-007
RADC Anschlusskabel ASS2 3,00 m RADC Connection cable ASS2 3,00 m	[D1]	1/-	68-0076-007
RADC Anschlusskabel Superseal 6,00 m RADC Connection cable Superseal 6,00 m	[D2]	1/-	68-0070-007
RADC Knorr EBS Verbindung 6,00 m DT RADC Knorr EBS Connection 6,00 m DT	[E1]	1/-	69-0078-027
RADC Knorr EBS Verbindung 6,00 m DT - 1pin RADC Knorr EBS Connection 6,00 m DT - 1pin	[E1]	1/-	68-0002-337
RADC Wabco/ZF EBS Verbindung 4,00 m RADC Wabco/ZF EBS Connection 4,00 m	[E2]	1/-	78-7013-007
RADC Haldex EBS Verbindung 7,00 m RADC Haldex EBS Connection 7,00 m	[E3]	1/-	68-0049-017
RADC Statusleuchte RADC Status lamp	[F]	1/-	39-9093-007
RADC Statusleuchten Anschlusskabel RADC Status lamp connection cable	[G]	1/-	69-6268-007
Rückfahrbeeper Reversing beeper	[H]	1/-	75-0001-007

124552031	134	127551846	136	127552126	90	127552287	19
124552044	134	127551847	124	127552127	104	127552295	137
127551296	102	127551854	46	127552128	105	127552296	137
127551310	136	127551855	46	127552135	57	127552298	108
127551311	136	127551878	102	127552136	57	127552302	92
127551312	103	127551880	129	127552138	57	127552303	129
127551313	103	127551881	102	127552146	70	127552304	65
127551339	136	127551882	102	127552147	70	127552305	60
127551342	103	127551883	19, 76	127552148	53	127552313	98
127551350	105	127551884	93	127552149	97	127552321	137
127551373	105	127551885	93	127552151	92	127552322	137
127551383	102	127551886	93	127552152	90	127552335	76
127551384	102	127551887	95	127552153	138	127552336	76
127551428	103	127551888	95	127552154	138	127552341	73
127551429	103	127551889	72	127552155	92	127552368	98
127551492	41	127551890	72	127552160	45	127552376	71
127551494	129	127551893	19, 72	127552161	45	127552377	70
127551501	93	127551894	19, 72	127552162	45	127552378	70
127551509	41	127551903	42	127552163	45	127552379	131
127551512	41	127551919	57	127552165	52	127552395	128
127551513	41	127551948	53	127552166	52	127552396	70
127551515	109	127551949	53	127552167	63	127552397	70
127551516	71	127551954	128	127552168	52	127552400	124
127551534	128	127551958	54	127552171	45	127552401	124
127551566	103	127551960	54	127552174	98	127552402	124
127551583	128	127551961	53	127552185	65	127552403	99
127551588	95	127551977	139	127552186	65	127552409	139
127551589	93	127551978	64	127552187	61	127552416	103
127551591	93	127551981	64	127552188	60	127552420	129
127551600	72	127551987	61	127552189	52	127552422	103
127551601	139	127551988	64	127552202	63	127552428	93
127551602	139	127552005	141	127552203	104	127552455	71
127551639	87	127552008	100	127552205	99	127552456	71
127551641	46	127552022	38	127552206	99	127552457	111
127551642	46	127552023	38	127552222	41	127552480	100
127551643	46	127552024	38	127552223	41	127552481	109
127551644	46	127552030	100	127552224	41	127552482	100
127551656	46	127552037	98	127552225	41	127552483	53
127551671	46	127552043	90	127552228	139	127552484	53
127551672	46	127552047	92	127552229	139	127552493	107
127551673	46	127552060	104	127552234	128	127552494	107
127551676	95	127552095	98	127552235	128	127552495	94
127551681	139	127552096	98	127552236	76	127552499	19
127551682	139	127552097	98	127552251	128	127552501	61
127551714	46	127552101	98	127552252	128	127552506	19
127551715	19, 39	127552102	98	127552253	128	127552507	19, 38
127551716	39	127552103	98	127552264	71	127552508	95
127551717	39	127552104	91	127552265	99	127552509	93
127551718	39	127552109	124	127552267	71	127552518	76
127551720	42	127552113	92	127552268	71	127552527	53
127551724	42	127552114	20	127552269	71	127552556	95
127551743	129	127552115	106	127552275	103	127552562	90
127551752	21	127552117	92	127552276	103	127552563	90
127551777	53	127552121	63	127552277	54	127552569	128
127551822	53	127552122	139	127552278	52	127552570	71
127551836	129	127552123	139	127552279	70	127552572	136
127551837	53	127552124	90	127552280	70	127552588	27
127551840	54	127552125	90	127552282	109, 124	127552589	27

127552593	90	127552811	137	127553194	49	127553575	56
127552597	21	127552815	60	127553195	49	127553576	131
127552601	39	127552839	52	127553214	44	127553577	109
127552602	19, 39	127552856	64	127553215	44	127553578	65
127552605	52	127552858	76	127553230	107	127553588	39
127552615	64	127552860	92	127553244	57	127553591	98
127552618	109	127552861	100	127553245	99	127553605	48
127552625	108	127552864	137	127553247	137	127553606	48
127552628	94	127552866	36	127553248	137	127553607	48
127552632	95	127552867	36	127553252	38	127553608	48
127552633	37	127552868	36	127553269	44	127553609	48
127552634	37	127552879	44	127553270	44	127553610	48
127552635	37	127552880	44	127553288	16	127553611	48
127552638	36	127552891	52	127553298	94	127553640	27
127552639	36	127552913	138	127553303	68	127553641	27
127552640	102	127552914	103	127553304	68	127553648	141
127552648	137	127552915	71	127553318	105	127553654	139
127552657	36	127552917	53	127553319	99	127553655	139
127552658	36	127552922	73	127553323	36	127553656	139
127552664	36	127552923	73	127553324	36	127553657	139
127552674	49	127552948	71	127553330	99	127553658	139
127552676	49	127552951	93	127553339	99	127553678	90
127552678	49	127552991	102	127553347	63	127553688	109
127552680	109	127553004	63	127553360	77	127553705	56
127552692	90	127553005	36	127553361	77	127553708	35
127552693	138	127553010	53	127553362	77	127553709	35
127552696	94	127553016	109	127553363	77	127553714	57
127552697	104	127553047	24	127553364	108	127553715	35
127552708	106	127553048	24	127553365	108	127553716	35
127552711	99	127553049	24	127553373	60	127553724	99
127552713	98	127553050	24	127553382	114	127553725	27
127552714	98	127553051	129	127553406	26	127553726	27
127552723	47	127553061	100	127553407	26	127553727	45
127552724	47	127553062	100	127553413	49	127553728	45
127552725	47	127553064	37	127553442	57	127553731	108
127552726	47	127553065	37	127553453	107	127553733	25
127552727	129	127553070	68	127553466	95	127553734	25
127552734	108	127553071	68	127553479	25	127553735	98
127552735	71	127553072	93	127553480	25	127553736	27
127552736	71	127553073	65	127553481	110	127553737	27
127552737	93	127553074	65	127553483	110	127553738	27
127552748	90	127553075	73	127553484	73	127553739	27
127552753	95	127553076	73	127553485	35	127553741	105
127552754	95	127553078	128	127553486	35	127553751	108
127552755	95	127553080	52	127553487	35	127553761	35
127552756	95	127553081	95	127553488	35	127553762	35
127552757	96	127553096	96	127553489	45	127553770	52
127552758	96	127553106	76	127553490	45	127553771	52
127552759	96	127553107	76	127553491	100	127553776	27
127552763	96	127553119	104	127553500	35	127553777	27
127552765	77	127553120	63	127553504	35	127553778	61
127552774	52	127553145	135	127553515	35	127553779	61
127552775	63	127553147	107	127553533	139	127553800	69
127552782	94	127553148	65	127553534	139	127553801	69
127552783	107	127553152	52	127553535	93	127553802	69
127552784	100	127553184	60	127553538	64	127553803	69
127552796	128	127553189	77	127553564	139	127553808	72
127552805	54	127553191	52	127553570	35	127553814	114

127553816	114	127555526	34	127557158	69	204561470	21
127553817	114	127555592	43	127557166	80	204561478	21
127553818	69	127557006	25	127557167	80	204563070	18
127553819	114	127557007	25	127557168	80	204563071	18
127553820	114	127557008	25	127557179	43	204563072	18
127553821	114	127557009	25	127557180	43	204563073	18
127553822	114	127557010	25	127557182	110	204563080	18
127553823	114	127557011	25	127557184	101	204563081	18
127553824	69	127557024	33	127557199	80	204563082	18
127553825	114	127557026	33	127557200	80	204563083	18
127553827	132	127557029	27	127557211	29	204563261	14
127553829	132	127557030	27	127557212	29	204563262	14
127553833	55	127557031	27	127557213	29	204563274	14
127553862	103	127557034	32	127557214	29	204563355	16
127553865	103	127557035	32	127557215	28	204564140	15
127553875	114	127557036	27	127557216	28	204564170	15
127553883	110	127557037	27	127557217	29	204564240	15
127553884	110	127557045	33	127557218	29	204564270	15
127553885	56	127557047	25	127557219	29	245551233	93
127553889	111	127557048	25	127557220	29	245551235	95
127553896	138	127557049	33	127557224	56	245551271	134
127553897	138	127557051	34	127557225	76	245551762	134
127553898	138	127557052	34	127557226	76	245552098	91
127553899	138	127557053	32	127557227	76	245552882	87
127553906	86	127557054	32	127557228	76	245554240	81
127553907	86	127557055	25	127557229	76	245554241	81
127553908	86	127557056	25	127557230	76	245559201	140
127553920	31	127557057	68	127557231	76	246551027	130
127553921	31	127557058	68	127557232	76	246551207	130
127553922	31	127557059	25	127557233	101	246551208	130
127553923	31	127557060	25	127557237	43	246551614	130
127553924	30	127557061	32	127557238	43	246551754	130
127553925	30	127557062	32	127557239	101	246552423	130
127553926	31	127557063	84	127557242	80	246552733	130
127553927	31	127557064	84	127557243	80	246552821	130
127553928	31	127557065	84	127557247	100	246552822	130
127553929	31	127557066	84	127557252	131	345730005	120
127553930	30	127557067	84	127557253	95	345730009	120
127553931	30	127557068	84	127557254	104	345730011	120
127553932	31	127557069	27	127557270	105	345730067	122
127553933	31	127557070	27	127557272	34	345730069	122
127553973	84	127557075	26	127557273	34	345730070	122
127553977	86	127557076	26	204551131	114	345730073	122
127553978	86	127557077	111	204551162	114	345730074	122
127553979	86	127557078	111	204551229	40	345730075	125
127553982	31	127557079	60	204551230	40	345730076	125
127553983	31	127557086	25	204551231	40	345730085	122
127553989	63	127557087	25	204551260	40	345730086	122
127553993	104	127557088	84	204551261	40	345730087	125
127553994	132	127557093	25	204551262	40	345730088	125
127555476	98	127557120	55	204551742	114	345730105	119
127555489	20	127557128	56	204552558	114	345730106	119
127555490	43	127557129	107	204553515	124	345730107	119
127555491	43	127557153	69	204553516	124	345730121	119
127555492	43	127557154	69	204553517	124	345730122	119
127555494	99	127557155	69	204553518	124	345730123	119
127555503	128	127557156	69	204553519	124	345730127	121
127555525	33	127557157	69	204553520	124	345730130	121

345730133	121	345730243	118	345730277	120	380563067	14
345730134	121	345730249	115	345730282	119	380563163	16
345730136	121	345730250	115	345730283	119	380563164	16
345730137	121	345730251	115	345730286	119	380564003	15
345730154	120	345730252	115	345730287	119	380564004	15
345730156	120	345730253	115	345730292	121	380564005	15
345730160	120	345730254	115	345730296	115	380564006	15
345730214	118	345730255	115	345730297	115	380564008	15
345730215	118	345730256	115	345730298	115	380564009	15
345730218	118	345730257	115	345730299	115	380564013	15
345730219	118	345730258	115	345730300	115	380564014	15
345730223	118	345730259	115	345730301	115	380564031	15
345730224	118	345730260	115	345730302	116	848819000	135
345730237	118	345730261	117	345730303	116	848820000	135
345730238	118	345730262	117	345730304	116	848822000	135
345730239	118	345730263	117	350381278	14	848946000	123
345730240	118	345730264	117	380561358	16	848967000	123
345730241	118	345730266	117	380563047	14	848978000	123
345730242	118	345730267	117	380563066	14	848999000	123

Rückleuchten

3-Kammer-Leuchte	E9 6556, E9 1139, E9 23271, E9 1490, E9 5595
Agripoint	E9 11547
AgriLED II	E9 22510
AgriLED I	E9 22287
Braspoint 140	E9 11412, E9 11416
Earpoint I	E9 1057
Earpoint III	E4 10434
Earpoint IV	E4 13368
Earpoint LED	E24 6111
EcoLED III	E24 3902
EcoLED II	E9 22480
EcoLED	E9 1854
Ecopoint II	E9 1853
Europoint I	E9 5167
Europoint II	E9 5497
Europoint III	E9 6984, E9 11093
Linepoint II	E24 0145, E24 1608, E24 6109
Midipoint I	E9 5173
Midipoint II	E20 0472, E20 0242, E13 1095, E13 1094
MiniLED II	E9 6535
Minipoint	E4 10333
MultiLED	E9 1599, E9 1600
MultiLED II	E24 6110
MultiLED III	E9 22128
Multipoint I	E9 5099
Multipoint II	E9 1087, E9 1071
Multipoint III	E4 10661
Multipoint IV	E4 11030
Multipoint V	E9 5946

Seitenmarkierungsleuchten

Flatpoint I LED	E13 0006, E9 5247
Flatpoint II LED	E24 0005
Flexipoint I	E9 5332
Flexipoint I LED	E9 5332
Unipoint LED	E9 5409
Unipoint DI LED	E9 16740

Positionsluchten rot

Flatpoint II rot LED	E9 5499
----------------------	---------

Flexipoint I rot	E9 5332
Monopoint II rot LED	E9 1869
Posipoint II rot LED	E9 5593
Unipoint rot LED	E9 5409

Positionsluchten weiß

Flatpoint I weiß LED	E9 5357
Flatpoint II weiß LED	E9 5499
Flexipoint I weiß	E9 5332
Monopoint II weiß LED	E9 1869
Posipoint II weiß LED	E9 5593
Unipoint weiß LED	E9 5409

Umrissleuchten

Flexipoint I rot/weiß	E9 5332
Flexipoint LED rot/weiß	E24 0021
Superpoint II	E9 5315
Superpoint III LED	E9 1469
Superpoint IV LED	E9 6878

Kennzeichenleuchten

Kennzeichenhalter LED	E9 1558
Regpoint	E9 4059, E9 4127
Regpoint LED	E9 4133
Regpoint small	E20 9944
Regpoint II LED	E4 4352

Arbeitsscheinwerfer/Rückfahrleuchten

Rückfahrleuchte/Arbeitsscheinwerfer	E9 4013, E9 4014
Rückfahrleuchte LED oval	E9 6528, E9 4014
Workpoint 650	E13 12435
Workpoint 800	E13 12438
Workpoint 1500	E9 1228, E9 1392
Workpoint 3000	E9 1393
Quad 1200	E1 4335

§ 1 ALLGEMEINES UND GELTUNGSBEREICH

- (1) Sämtliche Lieferungen, Leistungen und Angebote der SUER Nutzfahrzeugtechnik GmbH & Co. KG (nachfolgend auch „SUER“ genannt) erfolgen ausschließlich aufgrund dieser Allgemeinen Geschäftsbedingungen. Diese sind Bestandteil aller Verträge, die SUER mit seinen Vertragspartnern (nachfolgend auch „Auftraggeber“ genannt) über die von ihr angebotenen Lieferungen oder Leistungen schließt. Sie gelten auch für alle zukünftigen Lieferungen, Leistungen oder Angebote an den Auftraggeber, selbst wenn sie nicht nochmals gesondert vereinbart werden.
- (2) Geschäftsbedingungen des Auftraggebers oder Dritter finden keine Anwendung, auch wenn SUER ihrer Geltung im Einzelfall nicht gesondert widerspricht. Selbst wenn SUER auf ein Schreiben Bezug nimmt, das Geschäftsbedingungen des Auftraggebers oder eines Dritten enthält oder auf solche verweist, liegt darin kein Einverständnis mit der Geltung jener Geschäftsbedingungen.
- (3) Diese Allgemeinen Verkaufsbedingungen gelten nur gegenüber Unternehmern, juristischen Personen des öffentlichen Rechts oder öffentlich-rechtlichen Sondervermögen im Sinne von § 310 Abs. 1 BGB.

§ 2 ANGEBOT, MINDERMENGEN UND VERTRAGSSCHLUSS

- (1) Alle Angebote SUERs sind freibleibend und unverbindlich, sofern sie nicht ausdrücklich als verbindlich gekennzeichnet sind oder eine bestimmte Annahmefrist enthalten. Bestellungen oder Aufträge kann SUER innerhalb von vierzehn Tagen nach Zugang annehmen. Die Annahme kann entweder schriftlich (zum Beispiel durch Auftragsbestätigung) oder durch Auslieferung der Ware an den Auftraggeber erklärt werden.
- (2) Allein maßgeblich für die Rechtsbeziehungen SUER und dem Auftraggeber ist der schriftlich geschlossene Kaufvertrag, einschließlich dieser Allgemeinen Geschäftsbedingungen. Dieser gibt alle Abreden zwischen den Vertragsparteien zum Vertragsgegenstand vollständig wieder. Mündliche Zusagen SUERs vor Abschluss dieses Vertrages sind rechtlich unverbindlich und mündliche Abreden der Vertragsparteien werden durch den schriftlichen Vertrag ersetzt, sofern sich nicht jeweils ausdrücklich aus ihnen ergibt, dass sie verbindlich fortgelten.
- (3) Ergänzungen und Abänderungen der getroffenen Vereinbarungen einschließlich dieser Allgemeinen Geschäftsbedingungen bedürfen zu ihrer Wirksamkeit der Schriftform. Mit Ausnahme von Geschäftsführern oder Prokuristen sind die Mitarbeiter von SUER nicht berechtigt, hiervon abweichende mündliche Abreden zu treffen. Zur Wahrung der Schriftform genügt die telekommunikative Übermittlung, insbesondere per Telefax oder per E-Mail, sofern die Kopie der unterschriebenen Erklärung übermittelt wird.
- (4) Es gilt ein Mindermengenaufschlag von pauschal 10,00 € auf alle Aufträge als vereinbart, deren Auftrags- bzw. Bestellwert geringer als 50,00 € ist.
- (5) SUER behält sich das Eigentum oder Urheberrecht an allen von ihm abgegebenen Angeboten und Kostenvorschlägen sowie dem Auftraggeber zur Verfügung gestellten Zeichnungen, Abbildungen, Berechnungen, Prospekten, Katalogen, Modellen, Werkzeugen und anderen Unterlagen und Hilfsmitteln vor. Der Auftraggeber darf diese Gegenstände ohne ausdrückliche Zustimmung von SUER weder als solche noch inhaltlich Dritten zugänglich machen, sie bekannt geben, selbst oder durch Dritte nutzen oder vervielfältigen. Er hat auf Verlangen von SUER diese Gegenstände vollständig an SUER zurückzugeben und eventuell gefertigte Kopien zu vernichten, wenn sie von ihm im ordnungsgemäßen Geschäftsgang nicht mehr benötigt werden oder wenn Verhandlungen nicht zum Abschluss eines Vertrages führen. Ausgenommen hiervon ist die Speicherung elektronisch zur Verfügung gestellter Daten zum Zwecke üblicher Datensicherung.
- (6) Angaben SUERs zum Gegenstand der Lieferung oder Leistung (z.B. Gewichte, Maße, Gebrauchswerte, Belastbarkeit, Toleranzen und technische Daten) sowie unsere Darstellungen desselben (z.B. Zeichnungen und Abbildungen) sind nur annähernd maßgeblich, soweit nicht die Verwendbarkeit zum vertraglich vorgesehenen Zweck eine genaue Übereinstimmung voraussetzt. Sie sind keine garantierten Beschaffenheitsmerkmale, sondern Beschreibungen oder Kennzeichnungen der Lieferung oder Leistung. Handelsübliche Abweichungen und Abweichungen, die aufgrund rechtlicher Vorschriften erfolgen oder technische Verbesserungen darstellen, sowie die Ersetzung von Bauteilen durch gleichwertige Teile sind zulässig, soweit sie die Verwendbarkeit zum vertraglich vorgesehenen Zweck nicht beeinträchtigen. Die Gewichte errechnen sich auf der Grundlage der in den Katalogen angegebenen Werte. Diese gelten als bekannt. Für Aluminium-Profile gelten folgende Normen: a) EN 755-1 - Technische Lieferbedingungen b) EN 755-8 - Mit Kammerwerkzeug stranggepresste Rohre, Grenzabmaße und Formtoleranzen c) EN 755-9 - Profile, Grenzabmaße und Formtoleranzen.
- (7) Für nach Kundenvorgaben gefertigte Bordwände sowie den Aluminium-Bausätzen gilt die DIN ISO 2768-1 Ausführung c.

§ 3 PREISE UND ZAHLUNGSBEDINGUNGEN

- (1) Die Preise gelten für den in den Auftragsbestätigungen aufgeführten Leistungs- und Lieferungsumfang. Mehr- oder Sonderleistungen werden gesondert berechnet. Die Preise verstehen sich in EURO ab Werk zzgl. der gesetzlichen Mehrwertsteuer, bei Exportlieferungen Zoll sowie Gebühren und anderer öffentlicher Abgaben. Alle Preise verstehen sich zudem zzgl. Rollgeld, Versand und Verpackungskosten und sonstige Nebenkosten – soweit diese anfallen.
- (2) Soweit nicht anders vereinbart, sind Rechnungsbeträge sofort mit Zugang der Rechnung ohne Abzug fällig und zahlbar. Die Zustellung der Rechnung erfolgt auf Wunsch des Kunden ausschließlich auf elektronischem Weg. Der Kunde gibt zu diesem Zweck die folgende Zustimmungserklärung ab. Zahlungsverzug tritt 14 Tage nach Zugang der Rechnung ein. Einer Mahnung bedarf es für den Eintritt des Verzugs nicht. Suer ist berechtigt, trotz anderslautender Bestimmungen des Auftraggebers Zahlungen zunächst auf dessen ältere Schulden anzurechnen: SUER wird den Auftraggeber über die Art der erfolgten Verrechnung informieren. Sind bereits Kosten und Zinsen entstanden, so ist Suer befugt, die Zahlung zunächst auf die Kosten, dann auf die Zinsen und zuletzt auf die Hauptleistungen anzurechnen.
- (3) Die Aufrechnung mit Gegenansprüchen des Auftraggebers oder die Zurückbehaltung von Zahlungen wegen solcher Ansprüche ist nur zulässig, soweit die Gegenansprüche unbestritten oder rechtskräftig festgestellt sind.
- (4) Wir behalten uns das Recht vor, unsere Preise angemessen zu ändern, wenn nach Abschluss des Vertrages Kostensenkungen oder Kostenerhöhungen, insbesondere aufgrund von Lohnkostenänderungen, z.B. aufgrund von Tarifabschlüssen oder Materialpreisänderungen eintreten, die unmittelbar die Selbstkosten verändern, die wir als Sachleistungsschuldner bei der Erbringung unserer Gegenleistung zu tragen haben. Diese werden wir dem Besteller auf Verlangen nachweisen.
- (5) SUER ist berechtigt, noch ausstehende Lieferungen oder Leistungen nur gegen Vorauszahlung oder Sicherheitsleistung auszuführen oder zu erbringen, wenn nach Abschluss des Vertrages Umstände bekannt werden, welche die Kreditwürdigkeit des Auftraggebers wesentlich zu mindern geeignet sind und durch welche die Bezahlung der offenen Forderungen von SUER durch den Auftraggeber aus dem jeweiligen Vertragsverhältnis (einschließlich aus anderen Einzelaufträgen für die derselbe Rahmenvertrag gilt) gefährdet wird. In diesem Fall ist SUER zudem berechtigt, die gesamte Restschuld fällig zu stellen.

§ 4 LIEFERUNG UND LIEFERZEIT

- (1) Lieferungen erfolgen ab Werk.
- (2) Von SUER in Aussicht gestellte Fristen und Termine für Lieferungen und Leistungen gelten stets nur annähernd, es sei denn, dass ausdrücklich eine feste Frist oder ein fester Termin schriftlich zugesagt oder vereinbart ist. Sofern Versendung vereinbart wurde, beziehen sich Lieferfristen und Liefertermine auf den Zeitpunkt der Übergabe an den Spediteur, Frachtführer oder sonst mit dem Transport beauftragten Dritten.
- (3) SUER kann – unbeschadet der Rechte aus Verzug des Auftraggebers – vom Auftraggeber eine Verlängerung von Liefer- und Leistungsfristen oder eine Verschiebung von Liefer- und Leistungsterminen um den Zeitraum verlangen, in dem der Auftraggeber seinen vertraglichen Verpflichtungen SUER gegenüber nicht nachkommt.
- (4) SUER haftet nicht für Unmöglichkeit der Lieferung oder für Lieferverzögerungen, soweit diese durch höhere Gewalt oder sonstige, zum Zeitpunkt des Vertragsabschlusses nicht vorhersehbare Ereignisse (z.B. Betriebsstörungen aller Art, Schwierigkeiten in der Material- oder Energiebeschaffung, Transportverzögerungen, Streiks, rechtmäßige Aussperrungen, Mangel an Arbeitskräften, Energie oder Rohstoffen, Schwierigkeiten bei der Beschaffung von notwendigen behördlichen Genehmigungen, behördliche Maßnahmen oder die ausbleibende, nicht richtige oder nicht rechtzeitige Belieferung durch Lieferanten) verursacht worden sind, die SUER nicht zu vertreten hat. Sofern solche Ereignisse SUER die Lieferung oder Leistung wesentlich erschweren oder unmöglich machen und die Behinderung nicht nur von vorübergehender Dauer ist, ist SUER zum Rücktritt vom Vertrag berechtigt. Bei Hindernissen vorübergehender Dauer verlängern sich die Liefer- oder Leistungsfristen oder verschieben sich die Liefer- oder Leistungstermine um den Zeitraum der Behinderung zuzüglich einer angemessenen Anlaufzeit. Soweit dem Auftraggeber infolge der Verzögerung die Abnahme der Lieferung oder Leistung nicht zumuten ist, kann er durch unverzügliche schriftliche Erklärung gegenüber SUER vom Vertrag zurücktreten.
- (5) SUER ist zu Teillieferungen berechtigt, wenn die Teillieferung für den Auftraggeber im Rahmen des vertraglichen Bestimmungszwecks verwendbar ist, die Lieferung der restlichen bestellten Ware sichergestellt ist und dem Auftraggeber hierdurch kein erheblicher Mehraufwand oder zusätzliche Kosten entstehen (es sei denn, SUER erklärt sich zur Übernahme dieser Kosten bereit).
- (6) Gerät SUER mit einer Lieferung oder Leistung in Verzug oder wird SUER eine Lieferung oder Leistung, gleich aus welchem Grunde, unmöglich, so ist die Haftung SUERs auf Schadensersatz nach Maßgabe des § 8 dieser Allgemeinen Geschäftsbedingungen beschränkt.
- (7) Rahmen- und Abrufaufträge verpflichten den Auftraggeber zur Abnahme der im Rahmen-/Abrufaufträge zu Grunde liegenden Gesamtmenge. Wird bei Rahmen-/Abrufaufträgen über die Bestellmenge hinaus abgerufen, ist SUER berechtigt, nur die Bestellmenge zu liefern oder die Mehrmenge zum Tagespreis zu berechnen. Soweit sich aus dem Vertrag keine bestimmten Abruftermine ergeben, ist die gesamte Menge des Rahmen-/Abrufauftrages innerhalb von 12 Monate abzurufen. Werden vom Auftraggeber Abruftermine nicht eingehalten, so ist SUER berechtigt, vier Wochen nach schriftlicher Ankündigung unter Hinweis auf die Folgen des unterbliebenen Abrufes die Gesamtmenge vollständig zu liefern und zu berechnen. Bei nicht rechtzeitigem Abruf bzw. nicht rechtzeitigem Abnahme ist SUER berechtigt, den Ersatz der Mehraufwendungen etwa durch Lagerung der Ware auf Kosten und Gefahr des Auftraggebers geltend zu machen. Die Rechte aus Verzug des Auftraggebers bleiben unberührt.

§ 5 ERFÜLLUNGSORT, VERSAND, VERPACKUNG, GEFAHRÜBERGANG, ABNAHME

- (1) Erfüllungsort für alle Verpflichtungen aus dem Vertragsverhältnis ist der Firmensitz von SUER in Wermelskirchen, soweit nichts anderes bestimmt ist. Schuldet SUER auch die Installation, ist Erfüllungsort der Ort, an dem die Installation zu erfolgen hat.
- (2) Die Versandart und die Verpackung unterstehen dem pflichtgemäßen Ermessen SUER.
- (3) Die Gefahr geht spätestens mit der Übergabe des Liefergegenstandes (wobei der Beginn des Verladevorgangs maßgeblich ist) an den Spediteur, Frachtführer oder sonst zur Ausführung der Versendung bestimmten Dritten auf den Auftraggeber über. Dies gilt auch dann, wenn Teillieferungen erfolgen oder SUER noch andere Leistungen (z.B. Versand oder Installation) übernommen hat. Verzögert sich der Versand oder die Übergabe infolge eines Umstandes, dessen Ursache beim Auftraggeber liegt, geht die Gefahr von dem Tag an auf den Auftraggeber über, an dem der Liefergegenstand versandbereit ist und SUER dies dem Auftraggeber angezeigt hat.
- (4) Lagerkosten nach Gefahrübergang trägt der Auftraggeber. Bei Lagerung durch den SUER betragen die Lagerkosten 0,25% des Rechnungsbetrages der zu lagernden Liefergegenstände pro abgelaufene Woche. Die Geltendmachung und der Nachweis weiterer oder geringerer Lagerkosten bleiben vorbehalten.
- (5) Die Sendung wird von SUER nur auf ausdrücklichen Wunsch des Auftraggebers und auf dessen Kosten gegen Diebstahl, Bruch-, Transport-, Feuer- und Wasserschäden oder sonstige versicherbare Risiken versichert.
- (6) Soweit eine Abnahme stattzufinden hat, gilt die Kaufsache als abgenommen, wenn die Lieferung und, sofern SUER auch die Installation schuldet, die Installation abgeschlossen ist; SUER dies dem Auftraggeber unter Hinweis auf die Abnahmefiktion nach diesem § 5 (6) mitgeteilt und ihn zur Abnahme aufgefordert hat; seit der Lieferung oder Installation zwölf Werktage vergangen sind oder der Auftraggeber mit der Nutzung der Kaufsache begonnen hat (z.B. die gelieferte Anlage in Betrieb genommen hat) und in diesem Fall seit Lieferung oder Installation sechs Werktage vergangen sind und der Auftraggeber die Abnahme innerhalb dieses Zeitraums aus einem anderen Grund als wegen eines SUER angezeigten Mangels, der die Nutzung der Kaufsache unmöglich macht oder wesentlich beeinträchtigt, unterlassen hat.

§ 6 GEWÄHRLEISTUNG, SACHMÄNGEL

- (1) Die Gewährleistungsfrist beträgt ein Jahr ab Lieferung oder, soweit eine Abnahme erforderlich ist, ab der Abnahme. Diese Frist gilt nicht für Schadensersatzansprüche des Auftraggebers aus der Verletzung des Lebens, des Körpers oder der Gesundheit oder aus vorsätzlichen oder grob fahrlässigen Pflichtverletzungen SUERs oder seiner Erfüllungsgehilfen, welche jeweils nach den gesetzlichen Vorschriften verjähren.
- (2) Die gelieferten Gegenstände sind unverzüglich nach Ablieferung an den Auftraggeber oder an den von ihm bestimmten Dritten sorgfältig zu untersuchen. Sie gelten hinsichtlich offensichtlicher Mängel oder anderer Mängel, die bei einer unverzüglichen, sorgfältigen Untersuchung erkennbar gewesen wären, als vom Käufer genehmigt, wenn SUER nicht binnen sieben Werktagen nach Ablieferung eine schriftliche Mängelrüge zugeht.

Hinsichtlich anderer Mängel gelten die Liefergegenstände als vom Käufer genehmigt, wenn die Mängelrüge Suer nicht binnen sieben Werktagen nach dem Zeitpunkt zugeht, in dem sich der Mangel zeigte; war der Mangel für den Auftraggeber bei normaler Verwendung bereits zu einem früheren Zeitpunkt erkennbar, ist jedoch dieser frühere Zeitpunkt für den Beginn der Rügefrist maßgeblich. Auf Verlangen von Suer ist ein beanstandeter Liefergegenstand frachtfrei an Suer zurückzusenden. Bei berechtigter Mängelrüge vergütet Suer die Kosten des günstigsten Versandweges; dies gilt nicht, soweit die Kosten sich erhöhen, weil der Liefergegenstand sich an einem anderen Ort als dem Ort des bestimmungsgemäßen Gebrauchs befindet.

- (3) Bei Sachmängeln der gelieferten Gegenstände ist Suer nach seiner innerhalb angemessener Frist zu treffenden Wahl zunächst zur Nachbesserung oder Ersatzlieferung verpflichtet und berechtigt. Im Falle des Fehlschlagens, dh. der Unmöglichkeit, Unzumutbarkeit, Verweigerung oder unangemessenen Verzögerung der Nachbesserung oder Ersatzlieferung, kann der Auftraggeber vom Vertrag zurücktreten oder den Kaufpreis angemessen mindern.
- (4) Beruht ein Mangel auf dem Verschulden von Suer, kann der Auftraggeber unter den in § 8 bestimmten Voraussetzungen Schadensersatz verlangen.
- (5) Bei Mängeln von Bauteilen anderer Hersteller, die Suer aus lizenzrechtlichen oder tatsächlichen Gründen nicht beseitigen kann, wird Suer nach seiner Wahl seine Gewährleistungsansprüche gegen die Hersteller und Lieferanten für Rechnung des Auftraggebers geltend machen oder an den Auftraggeber abtreten. Gewährleistungsansprüche gegen Suer bestehen bei derartigen Mängeln unter den sonstigen Voraussetzungen und nach Maßgabe dieser Allgemeinen Geschäftsbedingungen nur, wenn die gerichtliche Durchsetzung der vorstehend genannten Ansprüche gegen den Hersteller und Lieferanten erfolglos war oder, beispielsweise aufgrund einer Insolvenz, aussichtslos ist. Während der Dauer des Rechtsstreits ist die Verjährung der betreffenden Gewährleistungsansprüche des Auftraggebers gegen Suer gehemmt.
- (6) Die Gewährleistung entfällt, wenn der Auftraggeber ohne Zustimmung von Suer den Liefergegenstand ändert oder durch Dritte ändern lässt und die Mängelbeseitigung hierdurch unmöglich oder unzumutbar erschwert wird. In jedem Fall hat der Auftraggeber die durch die Änderung entstehenden Mehrkosten der Mängelbeseitigung zu tragen.
- (7) Mängel der Betriebs-, Montage- oder Wartungsanweisungen von Seiten des Auftraggebers nicht befolgt, entfällt die Gewährleistung vollständig. Die Gewährleistung entfällt insbesondere dann, wenn bei der Montage eines so genannten Cargotrail-Aufbaus nicht die jeweiligen Aufbauanleitunglinien des jeweiligen Fahrgestellherstellers beachtet werden. Zu beachten sind insbesondere die ordnungsgemäße Dimensionierung des erforderlichen Hilfsrahmens und dessen Befestigung auf dem Fahrgestell.
- (8) Eine im Einzelfall mit dem Auftraggeber vereinbarte Lieferung gebrauchter Gegenstände erfolgt unter Ausschluss jeglicher Gewährleistung für Sachmängel.

§ 7 SCHUTZRECHTE

- (1) Suer steht nach Maßgabe dieses § 7 dafür ein, dass der Liefergegenstand frei von gewerblichen Schutzrechten oder Urheberrechten Dritter ist. Jeder Vertragspartner wird den anderen Vertragspartner unverzüglich schriftlich benachrichtigen, falls ihm gegenüber Ansprüche wegen der Verletzung solcher Rechte geltend gemacht werden.
- (2) In dem Fall, dass der Liefergegenstand ein gewerbliches Schutzrecht oder Urheberrecht eines Dritten verletzt, wird Suer nach seiner Wahl und auf seine Kosten den Liefergegenstand derart abändern oder austauschen, dass keine Rechte Dritter mehr verletzt werden, der Liefergegenstand aber weiterhin die vertraglich vereinbarten Funktionen erfüllt, oder dem Auftraggeber durch Abschluss eines Lizenzvertrages das Nutzungsrecht verschaffen. Gelingt Suer dies innerhalb eines angemessenen Zeitraums nicht, ist der Auftraggeber berechtigt, vom Vertrag zurückzutreten oder den Kaufpreis angemessen zu mindern. Etwaige Schadensersatzansprüche des Auftraggebers unterliegen den Beschränkungen des § 8 dieser Allgemeinen Geschäftsbedingungen.
- (3) Bei Rechtsverletzungen durch von Suer gelieferte Produkte anderer Hersteller wird der Suer nach seiner Wahl seine Ansprüche gegen die Hersteller und Vorlieferanten für Rechnung des Auftraggebers geltend machen oder an den Auftraggeber abtreten. Ansprüche gegen Suer bestehen in diesen Fällen nach Maßgabe dieses § 7 nur, wenn die gerichtliche Durchsetzung der vorstehend genannten Ansprüche gegen die Hersteller und Vorlieferanten erfolglos war oder, beispielsweise aufgrund einer Insolvenz, aussichtslos ist.

§ 8 HAFTUNGSBESCHRÄNKUNG

- (1) Die Haftung von Suer auf Schadensersatz, gleich aus welchem Rechtsgrund, insbesondere aus Unmöglichkeit, Verzug, mangelhafter oder falscher Lieferung, Vertragsverletzung, Verletzung von Pflichten bei Vertragsverhandlungen und unerlaubter Handlung ist, soweit es dabei jeweils auf ein Verschulden ankommt, nach Maßgabe dieses § 8 eingeschränkt.
- (2) Suer haftet nicht im Falle einfacher Fahrlässigkeit seiner Organe, gesetzlichen Vertreter, Angestellten oder sonstigen Erfüllungsgehilfen, soweit es sich nicht um eine Verletzung vertragswesentlicher Pflichten handelt. Vertragswesentlich sind die Verpflichtung zur rechtzeitigen Lieferung und Installation des Liefergegenstands, dessen Freiheit von Rechtsmängeln sowie solchen Sachmängeln, die seine Funktionsfähigkeit oder Gebrauchstauglichkeit mehr als nur unerheblich beeinträchtigen, sowie Beratungs-, Schutz- und Obhutspflichten, die dem Auftraggeber die vertragsgemäße Verwendung des Liefergegenstands ermöglichen sollen oder den Schutz von Leib oder Leben von Personal des Auftraggebers oder den Schutz von dessen Eigentum vor erheblichen Schäden bezwecken.
- (3) Soweit Suer gemäß § 8 (2) dem Grunde nach auf Schadensersatz haftet, ist diese Haftung auf Schäden begrenzt, die Suer bei Vertragsschluss als mögliche Folge einer Vertragsverletzung vorausgesehen hat oder die er bei Anwendung verkehrsüblicher Sorgfalt hätte voraussehen müssen. Mittelbare Schäden und Folgeschäden, die Folge von Mängeln des Liefergegenstands sind, sind außerdem nur ersatzfähig, soweit solche Schäden bei bestimmungsgemäßer Verwendung des Liefergegenstands typischerweise zu erwarten sind.
- (4) Im Falle einer Haftung für einfache Fahrlässigkeit ist die Ersatzpflicht von Suer für Sachschäden und daraus resultierende weitere Vermögensschäden auf einen Betrag von 5,2 Mio Euro (entsprechend der derzeitigen Deckungssumme seiner Produkthaftpflichtversicherung oder Haftpflichtversicherung) beschränkt, auch wenn es sich um eine Verletzung vertragswesentlicher Pflichten handelt.
- (5) Die vorstehenden Haftungsausschlüsse und -beschränkungen gelten in gleichem Umfang zugunsten der Organe, gesetzlichen Vertreter, Angestellten und sonstigen Erfüllungsgehilfen von Suer.
- (6) Soweit Suer technische Auskünfte gibt oder beratend tätig wird und diese Auskünfte oder Beratung nicht zu dem von ihm geschuldeten, vertraglich vereinbarten Leistungsumfang gehören, geschieht dies unentgeltlich und unter Ausschluss jeglicher Haftung.
- (7) Die Einschränkungen dieses § 8 gelten nicht für die Haftung Suer wegen vorsätzlichen Verhaltens, für garantierte Beschaffenheitsmerkmale, wegen Verletzung des Lebens, des Körpers oder der Gesundheit oder nach dem Produkthaftungsgesetz.

§ 9 EIGENTUMSVORBEHALT

- (1) Die gelieferte Ware (Vorbehaltsware) bleibt das Eigentum von Suer bis alle Forderungen erfüllt sind, die Suer gegen den Auftraggeber jetzt oder zukünftig zustehen, und zwar einschließlich sämtlicher Saldoforderungen aus Kontokorrent. Sofern sich der Auftraggeber vertragswidrig verhält – insbesondere sofern er mit der Zahlung einer Entgeltforderung in Verzug gekommen ist –, hat Suer das Recht, die Vorbehaltsware zurückzunehmen, nachdem Suer eine angemessene Frist zur Leistung gesetzt hat. Die für die Rücknahme anfallenden Transportkosten trägt der Auftraggeber. Sofern Suer die Vorbehaltsware zurücknimmt, stellt dies einen Rücktritt vom Vertrag dar. Ebenfalls einen Rücktritt vom Vertrag stellt es dar, wenn Suer die Vorbehaltsware pfändet. Von Suer zurückgenommene Vorbehaltsware darf Suer weiter verwerten. Der Erlös der Verwertung wird mit denjenigen Beträgen verrechnet, die der Auftraggeber Suer schuldet, nachdem Suer einen angemessenen Betrag für die Kosten der Verwertung abgezogen hat.
- (2) Der Auftraggeber muss die Vorbehaltsware pfleglich behandeln. Er muss sie auf seine Kosten gegen Feuer-, Wasser- und Diebstahlschäden ausreichend zum Neuwert versichern. Sofern Wartungs- und Inspektionsarbeiten erforderlich werden, muss der Auftraggeber sie auf eigene Kosten rechtzeitig durchführen.
- (3) Der Auftraggeber darf die Vorbehaltsware verwenden und im ordentlichen Geschäftsgang weiter veräußern, solange er nicht in Zahlungsverzug ist. Er darf die Vorbehaltsware jedoch nicht verpfänden oder sicherungshalber übergreifen. Die Entgeltforderungen des Auftraggebers gegen seine Abnehmer aus einem Weiterverkauf der Vorbehaltsware sowie diejenigen Forderungen des Auftraggebers bezüglich der Vorbehaltsware, die aus einem sonstigen Rechtsgrund gegen seine Abnehmer oder Dritte entstehen (insbesondere Forderungen aus unerlaubter Handlung und Ansprüche auf Versicherungsleistungen) und zwar einschließlich sämtlicher Saldoforderungen aus Kontokorrent tritt der Auftraggeber bereits jetzt an Suer sicherungshalber in vollem Umfang ab. Suer nimmt diese Abtretung an. Der Auftraggeber darf diese an Suer abgetretenen Forderungen auf seine Rechnung im eigenen Namen für Suer einziehen, solange Suer diese Ermächtigung nicht widerruft. Suer's Recht, diese Forderungen selbst einzuziehen, wird dadurch nicht berührt; allerdings wird Suer die Forderungen nicht selbst geltend machen und die Einzugsermächtigung nicht widerrufen, solange der Auftraggeber seinen Zahlungsverpflichtungen ordnungsgemäß nachkommt. Sofern sich der Auftraggeber jedoch vertragswidrig verhält – insbesondere sofern er mit der Zahlung einer Entgeltforderung in Verzug gekommen ist –, kann Suer vom Auftraggeber verlangen, dass dieser Suer die abgetretenen Forderungen und die jeweiligen Schuldner bekannt gibt, den jeweiligen Schuldnern die Abtretung mitteilt und Suer alle Unterlagen aushändigt sowie alle Angaben macht, die Suer zur Geltendmachung der Forderungen benötigt.
- (4) Eine Verarbeitung oder Umbildung der Vorbehaltsware durch den Auftraggeber wird immer für Suer vorgenommen. Wenn die Vorbehaltsware mit anderen Sachen verarbeitet wird, die Suer nicht gehören, so erwirbt Suer Miteigentum an der neuen Sache im Verhältnis des Wertes der Vorbehaltsware (Rechnungsbetrag inklusive der Umsatzsteuer) zu den anderen verarbeiteten Sachen im Zeitpunkt der Verarbeitung. Im Übrigen gilt für die durch Verarbeitung entstehende neue Sache das Gleiche wie für die Vorbehaltsware. Wird die Vorbehaltsware mit anderen Suer nicht gehörenden Sachen untrennbar verbunden oder vermischt, so erwirbt Suer Miteigentum an der neuen Sache im Verhältnis des Wertes der Vorbehaltsware (Rechnungsbetrag inklusive der Umsatzsteuer) zu den anderen verbundenen oder vermischten Sachen im Zeitpunkt der Verbindung oder Vermischung. Wird die Vorbehaltsware in der Weise verbunden oder vermischt, dass die Sache des Auftraggebers als Hauptsache anzusehen ist, sind der Auftraggeber und Suer bereits jetzt einig, dass der Auftraggeber Suer anteilmäßig Miteigentum an dieser Sache überträgt. Suer nimmt diese Übertragung an. Das so entstandene Alleineigentum oder Miteigentum an einer Sache wird der Auftraggeber für Suer verwahren.
- (5) Bei Pfändungen der Vorbehaltsware durch Dritte oder bei sonstigen Eingriffen Dritter muss der Auftraggeber auf das Eigentum von Suer hinweisen und muss Suer unverzüglich schriftlich benachrichtigen, damit Suer die Eigentumsrechte durchsetzen kann. Sofern der Dritte die Suer in diesem Zusammenhang entstehenden gerichtlichen oder außergerichtlichen Kosten nicht zu erstatten vermag, haftet hierfür der Auftraggeber.
- (6) Wenn der Auftraggeber dies verlangt, ist Suer verpflichtet, die Suer zustehenden Sicherheiten insoweit freizugeben, als ihr realisierbarer Wert den Wert der Suer zustehenden offenen Forderungen gegen den Auftraggeber um mehr als 10 % übersteigt.

§ 10 SCHLUSSBESTIMMUNGEN

- (1) Ist der Auftraggeber Kaufmann, eine juristische Person des öffentlichen Rechts oder ein öffentlich-rechtliches Sondervermögen oder hat er in der Bundesrepublik Deutschland keinen allgemeinen Gerichtsstand, so ist Remeischild Gerichtsstand für alle etwaigen Streitigkeiten aus der Geschäftsbeziehung zwischen Suer und dem Auftraggeber. Zwingende gesetzliche Bestimmungen über ausschließliche Gerichtsstände bleiben von dieser Regelung unberührt.
- (2) Die Beziehungen zwischen Suer und dem Auftraggeber unterliegen ausschließlich dem Recht der Bundesrepublik Deutschland. Das Übereinkommen der Vereinten Nationen über Verträge über den internationalen Warenkauf vom 11. April 1980 (CISG) gilt nicht.
- (3) Soweit der Vertrag oder diese Allgemeinen Geschäftsbedingungen Regelungslücken enthalten, gelten zur Ausfüllung dieser Lücken diejenigen rechtlich wirksamen Regelungen als vereinbart, welche die Vertragspartner nach den wirtschaftlichen Zielsetzungen des Vertrages und dem Zweck dieser Allgemeinen Geschäftsbedingungen vereinbart hätten, wenn sie die Regelungslücke gekannt hätten.

Hinweis:

Der Auftraggeber nimmt davon Kenntnis, dass Suer Daten aus dem Vertragsverhältnis nach § 28 Bundesdatenschutzgesetz zum Zwecke der Datenverarbeitung speichert und sich das Recht vorbehält, die Daten, soweit für die Vertragserfüllung erforderlich, Dritten (z.B. Versicherungen) zu übermitteln.

Suer
Nutzfahrzeugtechnik

Kompetenz seit 1892

Druckluft und Bremse

S-Line®

Suer
Nutzfahrzeugtechnik

MultiSAVE®
Ladungssicherungstechnik

Kompetenz seit 1892

Ladungssicherung

Mechanische und textile Ladungssicherung · Hebetchnik · Ladungssicherung im Fahrzeugaufbau

Suer
Nutzfahrzeugtechnik

Kompetenz seit 1892

Aufbau

Verschlässe, Scharniere, Kippklappen, Rungen, Aufsätze, Stahl-Bodwandprofile, Stahlprofile, Brückenbefestigungen, Verdeck- und Planenzubehör, DIN/ISO- und Normteile

Suer
Nutzfahrzeugtechnik

Kompetenz seit 1892

Chemisch-technische Produkte

Systemlösungen im Fahrzeugbau: Intelligente Klebtechnologien und moderne Bodenbeschichtungen · Suerflex, Körnpar, Körppap, KÖD-Sil, Körabond, Köraxur, Köraxur, Köraxol, Köraxac, Köraxan, Marothaan

Suer
Nutzfahrzeugtechnik

Kompetenz seit 1892

Beleuchtung

Lichtanlagen · Unterfahrschutz · Verkabelung · Warmmarkierungen

Suer
Nutzfahrzeugtechnik

Kompetenz seit 1892

Aluminium

Aluminium- und Dichtungsprofile

**ALLE KATALOGE UND PROSPEKTE
AUCH ALS DOWNLOAD AUF:**

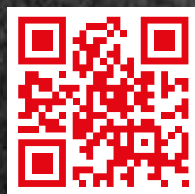

www.suer.de

SUPER FOR SURE

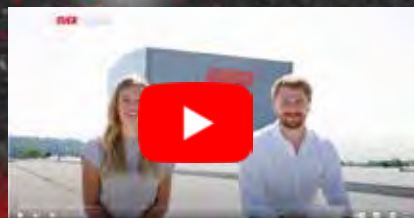

Mehr als nur ein Slogan!

Hausanschrift:

Handelsstraße 5
42929 Wermelskirchen
Telefon +49 2196 946-0
Telefax +49 2196 946-100

E-Mail: info@suer.de
www.suer.de
www.fahrzeugbau-shop.de

Postanschrift:
Postfach 50 15 80
42908 Wermelskirchen

Niederlassungen:

Kossaer Straße 2
04356 Leipzig
Telefon +49 341 229015-60
Telefax +49 2196 946-25516

Taitinger Straße 54
86453 Dasing
Telefon +49 8205 9611-0
Telefax +49 2196 946-251126

Auslandsniederlassungen:

Suer Polska Sp. z o.o.
Widziszewo, ul. Ceramiczna 8
PL 64-000 Kościan
Telefon +48 (65) 5129699
Telefax +48 (65) 5132148
E-Mail: info@suer.pl
www.suer.pl

UAB „Suer Baltic“
Titnago g. 14
LT-02300 Vilnius
Telefon +370 52196682
Telefax +370 52105301
E-Mail: suerbaltic@suer.lt
www.suer.lt

