

BIS ZU 27 TONNEN NUTZLAST

DEKRA ZERTIFIZIERT!

GSP 2.0 GETRÄNKESPERRSYSTEM
PROSPEKT 2023





INHALTSVERZEICHNIS

S -LINE® GSP 2.0 GETRÄNKESPERRBALKEN	4
S -LINE® GSP 4-ER SET	6
S -LINE® GSP 4-ER SET SET INHALT	8
S -LINE® GSP 4-ER SET OPTIONAL	9
S -LINE® GSP 4-ER SET ZUSATZARTIKEL ZUM SET	11
S -LINE® GSP 2-ER SET	12
S -LINE® GSP 2-ER SET SET INHALT	14
S -LINE® GSP 2-ER SET OPTIONAL	15
S -LINE® GSP 2-ER SET ZUSATZARTIKEL ZUM SET	17
S -LINE® GSP GETRÄNKESPERRBALKEN ERSATZTEILE	18
S -LINE® GSP KONFIGURATOR	19

S-line® GSP 2.0 GETRÄNKESPERRBALKEN

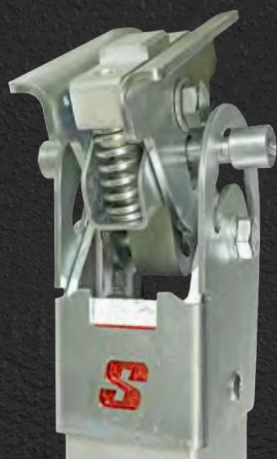

- Neu entwickelter Kopf für eine komfortablere Bedienung. Verriegeln und Entriegeln durch einfaches Schwenken.
- Feinjustierung durch Entrieglungsband möglich.
- Neuer Doppelzapfenfuß, verdrehsicher, dadurch maximale Stabilität gewährleistet.
- Sämtliche, lösbare Verbindungen sind speziell gesichert worden.
- Schnelle Be- und Endladezeiten garantiert.
- Gefertigt aus leichten, hochwertigen Aluminiumprofilen.

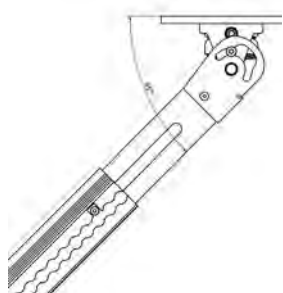

KOPF ENTRIEGELT

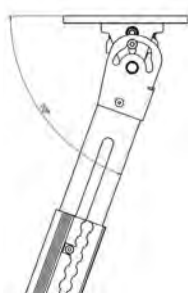

KOPF ENTRIEGELT

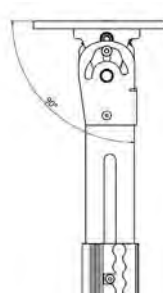

KOPF VERRIEGELT



Bereits ab 45 Grad entriegelt und frei verschiebbar.

INDIVIDUELL KÜRZBAR

DEKRA-ZERTIFIZIERT

DEKRA Automobil GmbH 1 von 2
Niederlassung Bielefeld FB: Verkehrsunfallanalyse / Ladegutsicherung
Otto - Brenner - Str. 168 D-33604 Bielefeld Tel.: 00 49 / 521 / 2 99 05 - 28 Fax: - 70
E - Mail: uwe.semsch@dekra.com



<p>DEKRA Automobil GmbH Otto-Brenner-Str. 168 D-33604 Bielefeld Suer Nutzfahrzeugtechnik GmbH & Co. KG Handelsstraße 5</p> <p>D - 42929 Wermelskirchen</p> <p>Tel.: +49 2196 946 - 0 Fax: +49 2196 946 25 197 Web: www.suer.de</p>	<p>DEKRA Zertifikat</p> <p>Geprüftes System zur Ladungssicherung</p> <p>313 / 32100 / 703550 / 1827763609</p> <p>20.12.2021</p>
<p>Erfüllte Richtlinien, Vorschriften und Normen VDI 2700:2004 "Ladungssicherung auf Straßenfahrzeugen"</p>	
<p>Prüfungen Dynamischer Fahrversuch - Beschleunigung entsprechend DIN EN 12642:2007 Anhang B</p>	
<p>Systemspezifikation</p> <ol style="list-style-type: none"> 1. Sperrbalken: S-Line GSP-Balken, BC= 2250 daN; 66 x 84 mm 2. Querspiegel: S-Line GSP-Querbalken, BC = 400 daN; Ø außen 42 mm 3. Querspiegel: S-Line Ladebalken; BC = 1.650 daN; 66 x 84 mm 4. Querspiegel: GSP light Balken; BC = 500 daN; 50 x 42 mm <p>Das vorliegende System dient der rückwärtigen Ladungssicherung in Fahrzeugen bis zu einer lichten Innenhöhe von ca. 2.660 mm.</p>	
<p>Ladung Palettierte Ladegüter (z.B. palettierte Getränkeboxen auf flächig ausgeladenen EUR-Paletten), Gitterboxbehälter, Stückgüter in jeglicher Art und Form als formstabile Ladeeinheiten, formschlüssig an das System verladen, Höhe bis zu 1.600 mm</p>	
<p>Ausstattung des Fahrzeuges Schienen zur Aufnahme des S-Line GSP Sperrbalkensystems (Deckenführungsschiene 142138610 und Bodenrundlochschiene 142138611 sowie alle Rundloch- bzw. Airlineschienen mit Durchmesser 20 mm).</p> <p>Diese Schienen müssen für die durch die Sperrbalken eingeleiteten Kräfte ausgelegt sein (min. 0,3 P nach hinten).</p>	
<p>Verladung und Sicherung Variante A</p> <p>2 Stück S-Line GSP Sperrbalken (Punkt 1) vertikal in die im Dach- und im Bodenbereich eingebauten Schienen verankert und gesichert, mittlerer Abstand ca. 2.050 mm</p> <p>Zwischen vertikalen Sperrbalken werden symmetrisch über die gesamte Nutzfläche mindestens 3 Stück S-Line GSP-Ladebalken (Punkt 3) horizontal eingesetzt.</p> <p>Variante B</p> <p>4 Stück S-Line GSP Sperrbalken (Punkt 1) vertikal in die im Dach- und im Bodenbereich eingebauten Schienen verankert und gesichert, mittlerer Abstand zweier Schienen einer Seite ca. 750 mm; Abstand beiden inneren Schienen zueinander ca. 550 mm</p> <p>Zwischen jeweils 2 vertikalen GSP Sperrbalken (Punkt 2) werden symmetrisch über die gesamte Nutzfläche mindestens 2 Stück S-Line GSP Querbalken horizontal eingesetzt.</p>	

Besonders geeignet für den Transport von:

- Getränkeboxen
- Fässern
- Gitterboxen
- Rollcontainern
- Formstabilen Ladungen
- Palletierten Waren aller Art



In Fahrtrichtung können bis zu 16.875 kg Nutzlast gesichert werden.
Bei rückwärtiger Sicherung sind es sogar bis zu 27.000 kg.

S-Line® GSP

4-ER SET

142138400

Grundsätzlich bestehen unsere 4-er Sets aus vier GSP-Getränkesperrbalken welche dachseitig in einer Führungsschiene, bodenseitig in Rundloch- oder Airlineschienen aus Stahl oder Alu eingesetzt werden.

Zur formschlüssigen Ladungssicherung werden unsere GSP-Querbalken zwischen den jeweiligen Getränkesperrbalken eingesetzt.



ANWENDUNGSBEISPIELE

Ladung formschlüssig zur Stirnwand

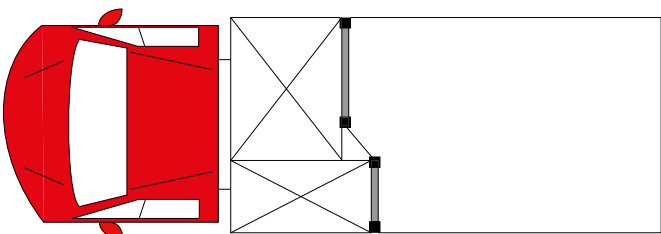
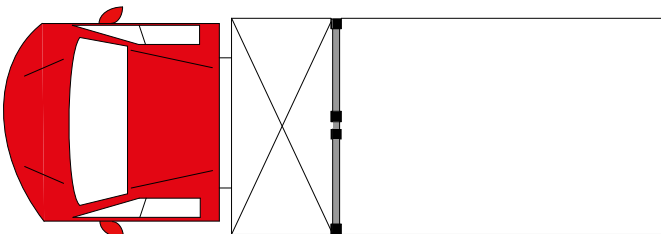

Künstliche Stirnwände zur Einhaltung des Lastverteilungsplans

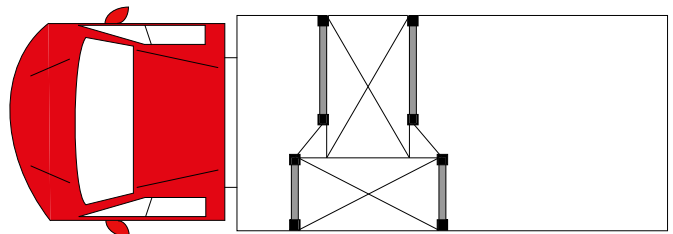
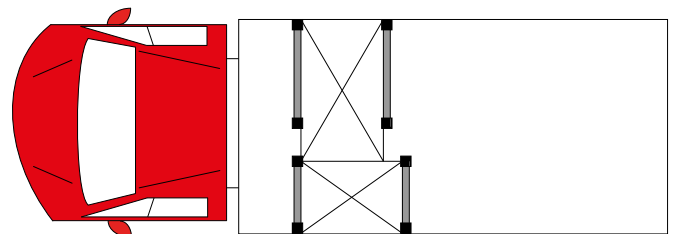



IN 2 VARIANTEN ERHÄLTlich

S-Line® GSP 4-er Set Getränkeperrbalken

Aluminium, Lichte Höhe 1600 mm - 2620 mm
möglich (Standardhöhe 2620 mm),
Feder drückend, Fuß mit Endzapfen, Abstand Zapfen wahlweise
für Rundlochschiene mit Stichmaß 40 mm bzw. 50 mm bei
Airlineschiene, Kennzeichnung durch Label.

142138400

Auswahl der Bodenschienen

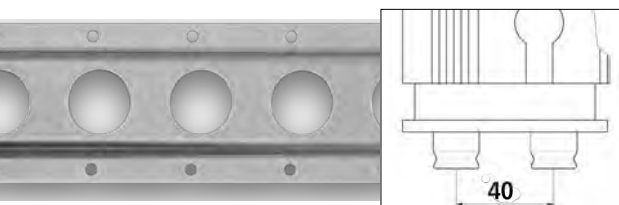

GSP Getränkeperrbalken System
für Rundloch-Ankerschiene mit 40 mm Raster

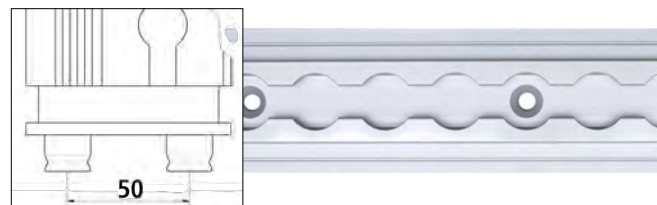

GSP-System für Airlineschiene
mit 25 mm Raster

Ankerschiene nicht im GSP-Set enthalten!
Können aber optional bestellt werden (siehe Seite 10).



GSP 4-ER SET | SET INHALT

4x

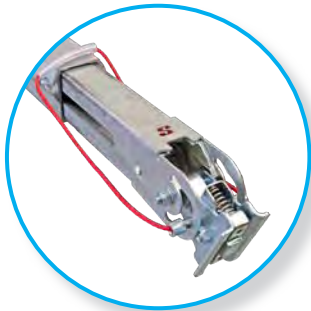

S-Line® GSP Getränkesperrbalken

Aluminium, Lichte Höhe 1600 mm - 2620 mm möglich (Standardhöhe 2620 mm), Feder drückend, Fuß mit Endzapfen, Abstand Zapfen wahlweise für Rundlochschielen mit Stichmaß 40 mm bzw. 50 mm bei Airlineschienen, Kennzeichnung durch Label.

142138652

3x



S-Line® Klemmschlossgurt 300

Zweiteilig, mit Klemmschloss K25S und Einfach-Airline-Fitting 600, Länge 1100 mm, Gewebe 25 mm, blau, LC 150 daN im geraden Zug/300 daN in der Umreifung, Dehnung < 5 %, durch Label gekennzeichnet, hergestellt und geprüft nach DIN EN 12195-2.

142138746

2x



S-Line® GSP Dreifach-Depothalterung

Stahl verzinkt, Loch Ø 20 mm.

142138834

6x



S-Line® GSP Querbalken, Aluminium

Aluminium, verstellbar, Feder drückend, Kennzeichnung durch Label, individuell kürzbar, Spurweite 495-1000 mm.

142139143

4x

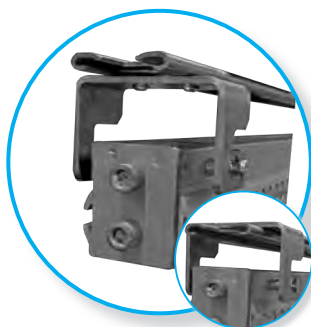

S-Line® GSP Parkhalterung 2

Bestehend aus 1 Halteblech, 1 Gegenblech, 2 Linsenkopfschrauben Innensechskant M 6 x 12, 1 Bolzen 12 x 120 mm, 2 Sicherungsscheiben, 1 Montagewerkzeug.

142139005

4x



S-Line® GSP-Handgriff

Aluminium, schwarz.

142139011

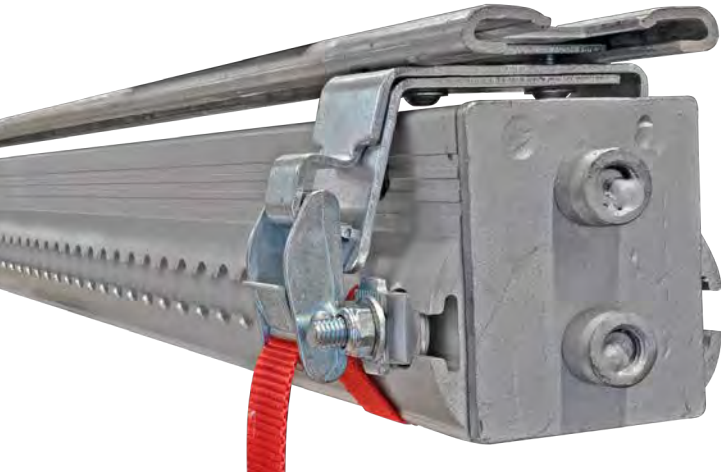

S-Line® GSP Parkhalterung 1

Halteblech-Set, Halteschleife mit Klemmschloss 600 mm,
Halteschleife 1500 mm inkl. 100 mm Handschleife,
Schraubfitting M8 x 20 mm.

142138833



S-Line® Parkstab für GSP Getränkeperrbalken

Aluminium, 25 x 13 x 1240 mm, Griff mit schwarzer PVC-Beschichtung.

142138901

GSP 4-ER SET | OPTIONAL

S-Line® Rundloch-Ankerschiene 3010-GS

Länge 7770 mm, Stahl verzinkt mit Kunststoffeinlage,
für Bodenmontage, kompatibel mit Kombizapfen
Ø 19/24 mm und Getränkeperrbalken.

142138611

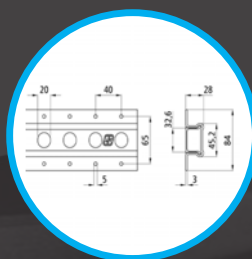

S-Line® Führungsschiene 3010-GS

Stahl verzinkt, für Deckenmontage, Länge 7480 mm,
kompatibel mit Stahlschieber Getränkeperrbalken.

142138610

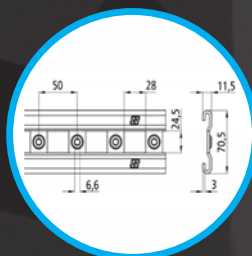

S-Line® Airlineprofil-Ankerschiene 4002AL

Aluminium eloxiert, eckige Ausführung ohne Senkbohrungen,
für Boden-, horizontale und vertikale Wandmontage,
Länge 6000 mm.

142138874

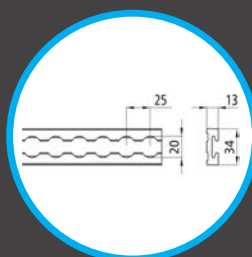

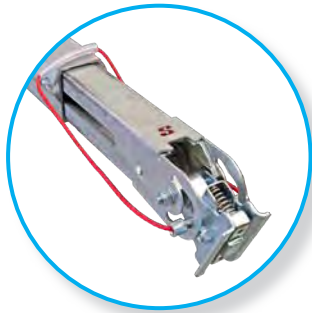

S-Line® GSP Getränkesperrbalken

Aluminium, Lichte Höhe 1600 mm - 2620 mm möglich (Standardhöhe 2620 mm), Feder drückend, Fuß mit Endzapfen, Abstand Zapfen wahlweise für Rundlochschielen mit Stichmaß 40 mm bzw. 50 mm bei Airlineschienen, Kennzeichnung durch Label.

142138652



S-Line® Klemmschlossgurt 300

Zweiteilig, mit Klemmschloss K25S und Einfach-Airline-Fitting 600, Länge 1100 mm, Gewebe 25 mm, blau, LC 150 daN im geraden Zug/300 daN in der Umreifung, Dehnung < 5 %, durch Label gekennzeichnet, hergestellt und geprüft nach DIN EN 12195-2.

142138746



S-Line® GSP Dreifach-Depothalterung

Stahl verzinkt, Loch Ø 20 mm.

142138834



S-Line® GSP Querbalken, Aluminium

Aluminium, verstellbar, Feder drückend, Kennzeichnung durch Label, individuell kürzbar, Spurweite 495-1000 mm.

142139143



S-Line® GSP Parkhalterung 2

Bestehend aus 1 Halteblech, 1 Gegenblech, 2 Linsenkopfschrauben Innensechskant M 6 x 12, 1 Bolzen 12 x 120 mm, 2 Sicherungsscheiben, 1 Montagewerkzeug.

142139005



S-Line® GSP-Handgriff

Aluminium, schwarz.

142139011

S-Line® GSP

2-ER SET

142138200

NEU IM
SORTIMENT!

Grundsätzlich bestehen unsere 2-er Sets aus zwei GSP-Getränkesperrbalken welche dachseitig in einer Führungsschiene, bodenseitig in Rundloch- oder Airlineschienen aus Stahl oder Alu eingesetzt werden.

Zur formschlüssigen Ladungssicherung werden unsere GSP light Sperrbalken quer zwischen die jeweiligen Getränkesperrbalken gesteckt. Als weitere Anwendungsmöglichkeit können unsere Gelenkladebalken eingesetzt werden.

ANWENDUNGSBEISPIELE

Ladung formschlüssig zur Stirnwand

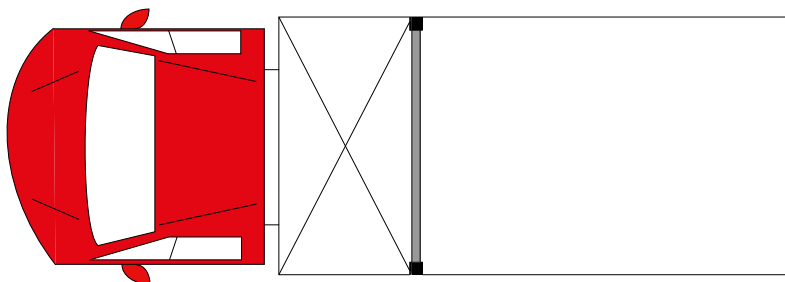

Künstliche Stirnwände zur Einhaltung des Lastverteilungsplans

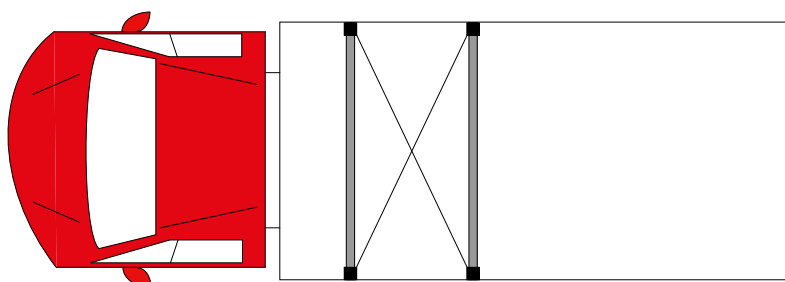



IN 2 VARIANTEN ERHÄLTlich

S-Line® GSP 2-er Set Getränkeperrbalken

Aluminium, Lichte Höhe 1600 mm - 2620 mm
möglich (Standardhöhe 2620 mm),
Feder drückend, Fuß mit Endzapfen, Abstand Zapfen wahlweise
für Rundlochschielen mit Stichmaß 40 mm bzw. 50 mm bei
Airlineschielen, Kennzeichnung durch Label.
142138200

Auswahl der Bodenschielen

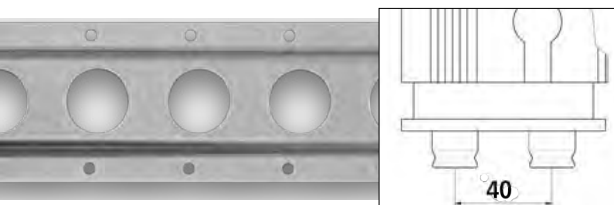

GSP Getränkeperrbalken System
für Rundloch-Ankerschielen mit 40 mm Raster

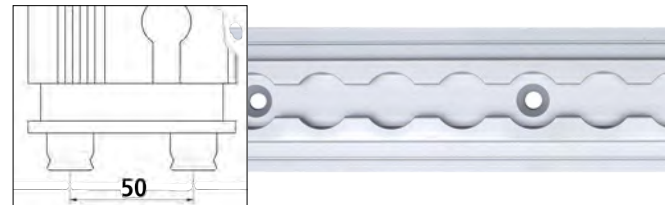

GSP-System für Airlineschielen
mit 25 mm Raster

Ankerschielen nicht im GSP-Set enthalten!
Können aber optional bestellt werden (siehe Seite 16).



GSP 2-ER SET | SET INHALT

2x

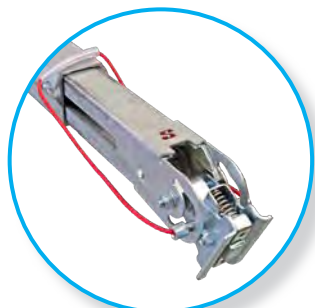

S-Line® GSP Getränkesperrbalken

Aluminium, Lichte Höhe 1600 mm - 2620 mm möglich (Standardhöhe 2620 mm), Feder drückend, Fuß mit Endzapfen, Abstand Zapfen wahlweise für Rundlochschielen mit Stichmaß 40 mm bzw. 50 mm bei Airlineschielen, Kennzeichnung durch Label.

142138652

2x



S-Line® GSP-Handgriff

Aluminium, schwarz.

142139011

2x



S-Line® GSP Parkhalterung 2

Bestehend aus 1 Halblech, 1 Gegenblech, 2 Linsenkopfschrauben Innensechskant M 6 x 12, 1 Bolzen 12 x 120 mm, 2 Sicherungsscheiben, 1 Montagewerkzeug.

142139005

Auswahl der Querbalken

3x



S-Line® GSP light

Aluminium, Spurweite 800 mm-2350 mm, Feder drückend, Kennzeichnung durch Label, mit Endzapfen Ø 19 mm inkl. Verdrehsicherung, kompatibel mit allen Airlineschielen.

142139144



3x



S-Line® Gelenkladebalken für Airlineschiene

Aluminium, Spurweite 800 mm-2350 mm, gewölbt, Kennzeichnung durch Label, beidseitig mit ausziehbarem Aluminium-Endstück.

142139145

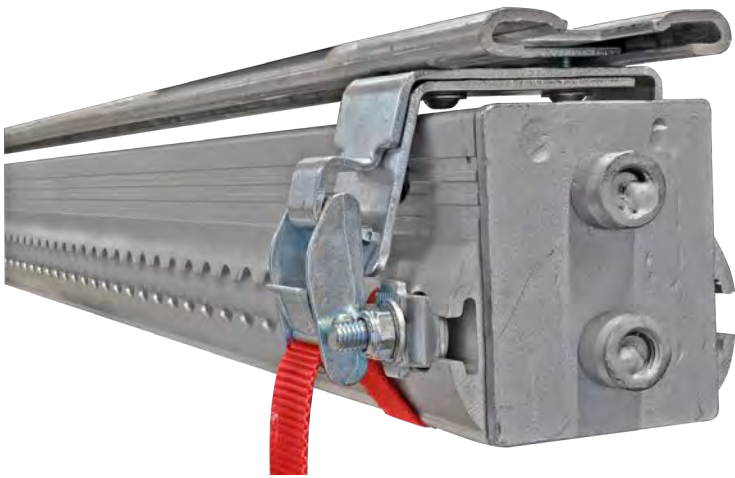

S-Line® GSP Parkhalterung 1

Halteblech-Set, Halteschleife mit Klemmschloss 600 mm,
Halteschleife 1500 mm inkl. 100 mm Handschleife,
Schraubfitting M8 x 20 mm.

142138833



S-Line® Parkstab für GSP-Balken

Aluminium, 25 x 13 x 1240 mm, Griff mit schwarzer PVC-Beschichtung.

142138901

GSP 2-ER SET | OPTIONAL



S-Line® Rundloch-Ankerschiene 3010-GS

Länge 7770 mm, Stahl verzinkt mit Kunststoffeinlage,
für Bodenmontage, kompatibel mit Kombizapfen
Ø 19/24 mm und Getränkeperrbalken.

142138611

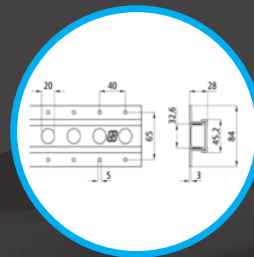

S-Line® Führungsschiene 3010-GS

Stahl verzinkt, für Deckenmontage, Länge 7480 mm,
kompatibel mit Stahlschieber Getränkeperrbalken.

142138610

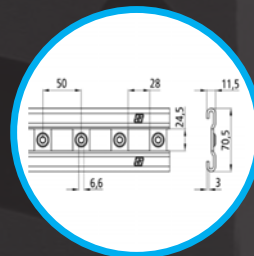

S-Line® Airlineprofil-Ankerschiene 4002AL

Aluminium eloxiert, eckige Ausführung ohne Senkbohrungen,
für Boden-, horizontale und vertikale Wandmontage,
Länge 6000 mm.

142138874

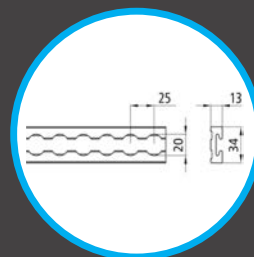



S-Line® GSP-Handgriff

Aluminium, schwarz.
142139011

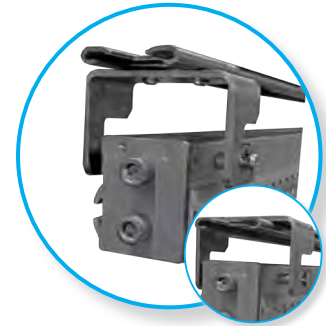

S-Line® GSP Parkhalterung 2

Bestehend aus 1 Halteblech, 1 Gegenblech,
2 Linsenkopfschrauben Innensechskant M 6 x 12,
1 Bolzen 12 x 120 mm, 2 Sicherungsscheiben,
1 Montagewerkzeug.
142139005

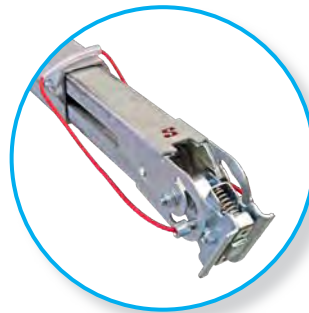

S-Line® GSP Getränkeperrbalken

Aluminium, Lichte Höhe 1600 mm - 2620 mm
möglich (Standardhöhe 2620 mm),
Feder drückend, Fuß mit Endzapfen, Abstand
Zapfen wahlweise für Rundlochschiene mit
Stichmaß 40 mm bzw. 50 mm bei Airlineschie-
nen, Kennzeichnung durch Label.
142138652



**S-Line® Gelenkladebalken für
Airlineschiene**

Aluminium, Spurbreite 800 - 2350 mm,
gewölbt, Kennzeichnung durch Label,
beidseitig mit ausziehbarem Aluminium-Endstück.
142139145



S-Line® GSP light

Aluminium, Spurbreite 800 mm-2350 mm,
Feder drückend, Kennzeichnung durch Label,
mit Endzapfen Ø 19 mm inkl. Verdrehsicherung,
kompatibel mit allen Airlineschienen.
142139144

GSP GETRÄNKESPERRBALKEN | ERSATZTEILE

S-Line GSP Kopf

Inkl. montiertem Schiebling für Getränkeperrbalken.

142139140



S-Line® GSP Fuß mit Doppelzapfen

Ausführung Stahl verzinkt, Zapfendurchmesser Ø19 mm.

	Zapfenabstand [mm]	Gewicht [kg]
142139046	40	0,50
142139045	50	0,54



Für Rundlochschiene

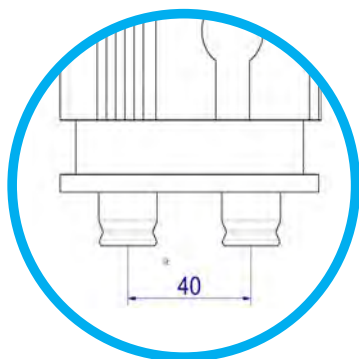

Für Airlineschiene

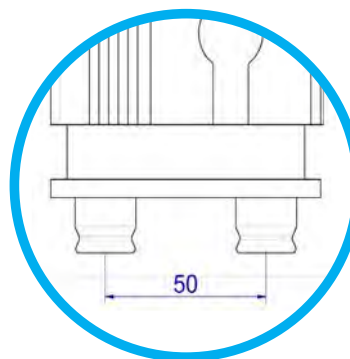

S-LINE GSP KONFIGURATOR

Mithilfe unserer Konfiguratoren ist eine schnelle und einfache Konfektion nach Ihren Wünschen möglich.
Scannen Sie dazu einfach den entsprechenden QR-Code, um mit dem Vorgang zu beginnen. Das anschließend erstellte PDF-Dokument übermitteln Sie bequem an unsere Vertriebsmitarbeiter, die Ihnen bei Rückfragen jederzeit zur Verfügung stehen.

**GSP 2-ER
KONFIGURATOR
142138200**



Hier klicken

**GSP 4-ER
KONFIGURATOR
142138400**



Hier klicken

**GSP MONTAGE UND
BEDIENUNGSANLEITUNG**



Hier klicken

Suer

Nutzfahrzeugtechnik

Hausanschrift:

Handelsstraße 5
42929 Wermelskirchen
Telefon +49 2196 946-0
Telefax +49 2196 946-100

E-Mail: info@suer.de
www.suer.de

Postanschrift:
Postfach 1580
42908 Wermelskirchen

Niederlassungen:

Kossaer Straße 2
04356 Leipzig
Telefon +49 341 229015-60
Telefax +49 2196 25516

Taitinger Straße 54
86453 Dasing
Telefon +49 8205 9611-0
Telefax +49 2196 946-251126

Auslandsniederlassungen:

Suer Polska Sp. z o.o.
Widziszewo, ul. Ceramiczna 8
PL 64-000 Kościan
Telefon +48 (65) 5129699
Telefax +48 (65) 5132148
E-Mail: info@suer.pl
www.suer.pl

UAB „Suer Baltic“
Linkmenų gatvė 25a
Vilnius LT-08217
Telefon +370 52196682
Telefax +370 52105301
E-Mail: suerbaltic@suer.lt
www.suer.lt

